

lumher

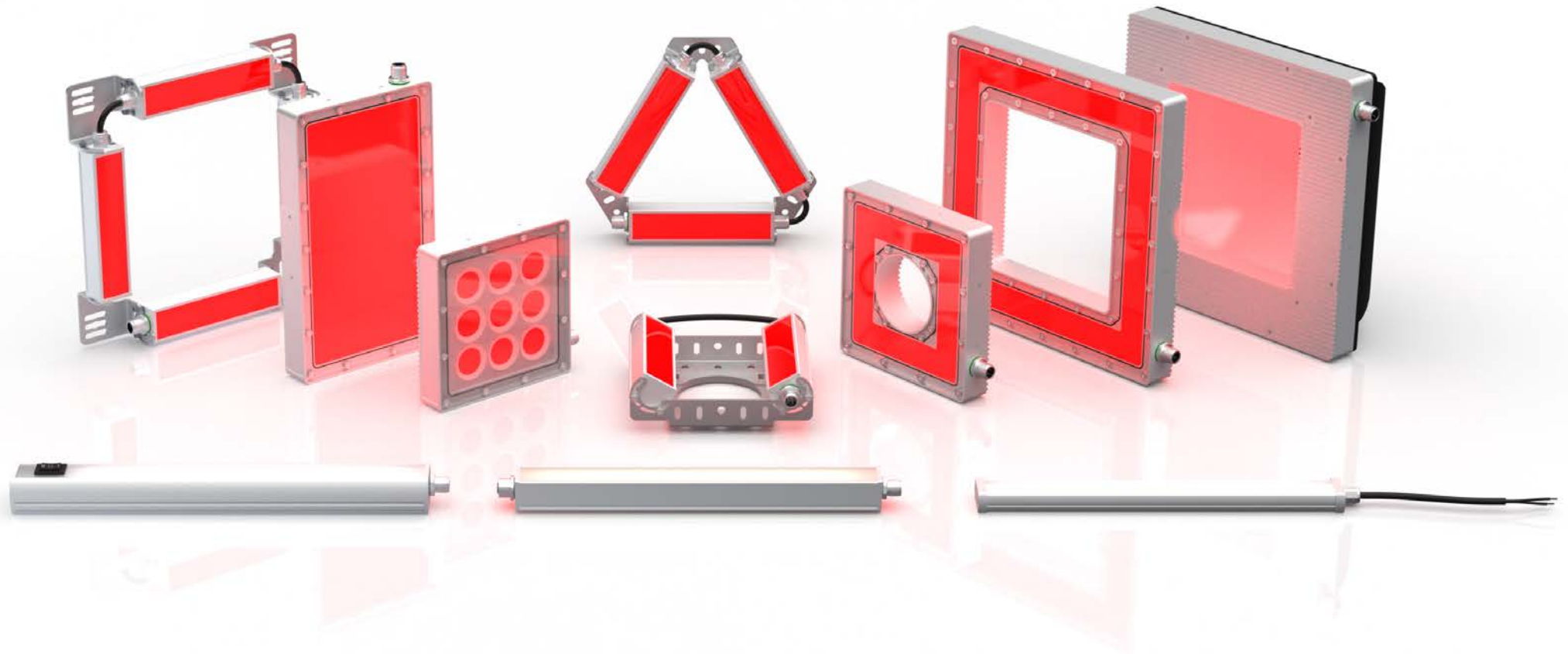

INNOVATIVE LIGHT

Contenido

EMPRESA

La empresa	3
Innovación tecnológica	4
Nuestro equipo	5

VISIÓN ARTIFICIAL

Lineal - PD / PDX	7
Lineal - FD / FDX	25
Paralelo - P2D	37
Triangular - P3D	48
Rectangular - P4D	60
Backlight - BD	72
Spot - BS	80
Anillo - RD	87
Domo - DD	99
Multishot - MP4D	110

FUNCIONAL

Serie SR - SRX	119
Serie SC - SCX	128
Serie PR - PRX	137
Serie PR - Sensor · Interruptor	146

Serie PC	151
Serie PC - Sensor · Interruptor	157
Serie FR - FRX	162
Serie FR - Sensor · Interruptor	171

SEÑALIZACIÓN

Baliza - PB / PBX	177
-------------------	-----

A MEDIDA

Diseños limínicos a medida	185
----------------------------	-----

ACCESORIOS

Grapas, anclajes y soportes	186
-----------------------------	-----



La empresa

El origen de Lumher se remonta a 2011, cuando, debido a las necesidades de varios clientes, empezamos a diseñar nuestros primeros sistemas lumínicos.

En 2016, con la experiencia acumulada a lo largo de los años, surgió la idea de crear una marca de luminarias industriales led completamente diseñada y fabricada por nosotros.

Gracias a un gran equipo, ilusión y motivación por crear dicha marca, esta idea prosperó y en 2018 lanzamos al mercado la primera gama de producto estándar de Lumher: la "Serie PD", enfocada a aplicaciones de alta eficiencia y visión artificial.

El objetivo de Lumher es cubrir las necesidades de sistemas de iluminación para fabricantes, ingenierías y aplicaciones de visión artificial, entre otros.

Innovación tecnológica

Lumher goza de diseños atemporales que dotan de una larga vida a cada producto que crea.

Cuidamos cada detalle del diseño, reduciéndolos a la mínima expresión y buscando la innovación, no solo en el resultado final del producto sino también en la forma de fabricarlos y ensamblarlos. Asimismo, nuestros diseños electrónicos y mecánicos son versátiles para poder solucionar y adaptarse a diferentes aplicaciones.

Todo el producto Lumher está diseñado y fabricado en España, de esta forma podemos garantizar un producto de alta calidad que cumpla con los exigentes requisitos de la industria.

Lumher ofrece también diseños personalizados: nacimos de esta forma y creemos en el valor añadido de poder crear una solución única que se ajuste a los requisitos de nuestros clientes.

Desde Lumher deseamos trabajar muchos años junto a todos nuestros clientes, y poder ayudarles a realizar mejores soluciones lumínicas en todos sus proyectos.

Lumher, como marca tecnológica, vive en una continua apuesta por la innovación, donde el contacto directo con los mejores fabricantes hace posible trasladar a nuestros clientes todas las novedades industriales de la más alta tecnología.

Contamos con la distinción de Pyme Innovadora gracias a las soluciones de I+D que ofrecemos a nuestros clientes.



Nuestro equipo

El éxito de Lumher se debe, indiscutiblemente, a los magníficos profesionales y todavía mejores personas que forman su equipo.

Cuando se mezcla la alta formación técnica con la pasión por el trabajo y además se le suma la honestidad e implicación de cada uno de nuestros profesionales, es cuando podemos dar acertadas soluciones y el mejor servicio a nuestros clientes.

En la actualidad contamos con una red comercial de técnicos-comerciales que cubren de manera directa todo el territorio nacional.

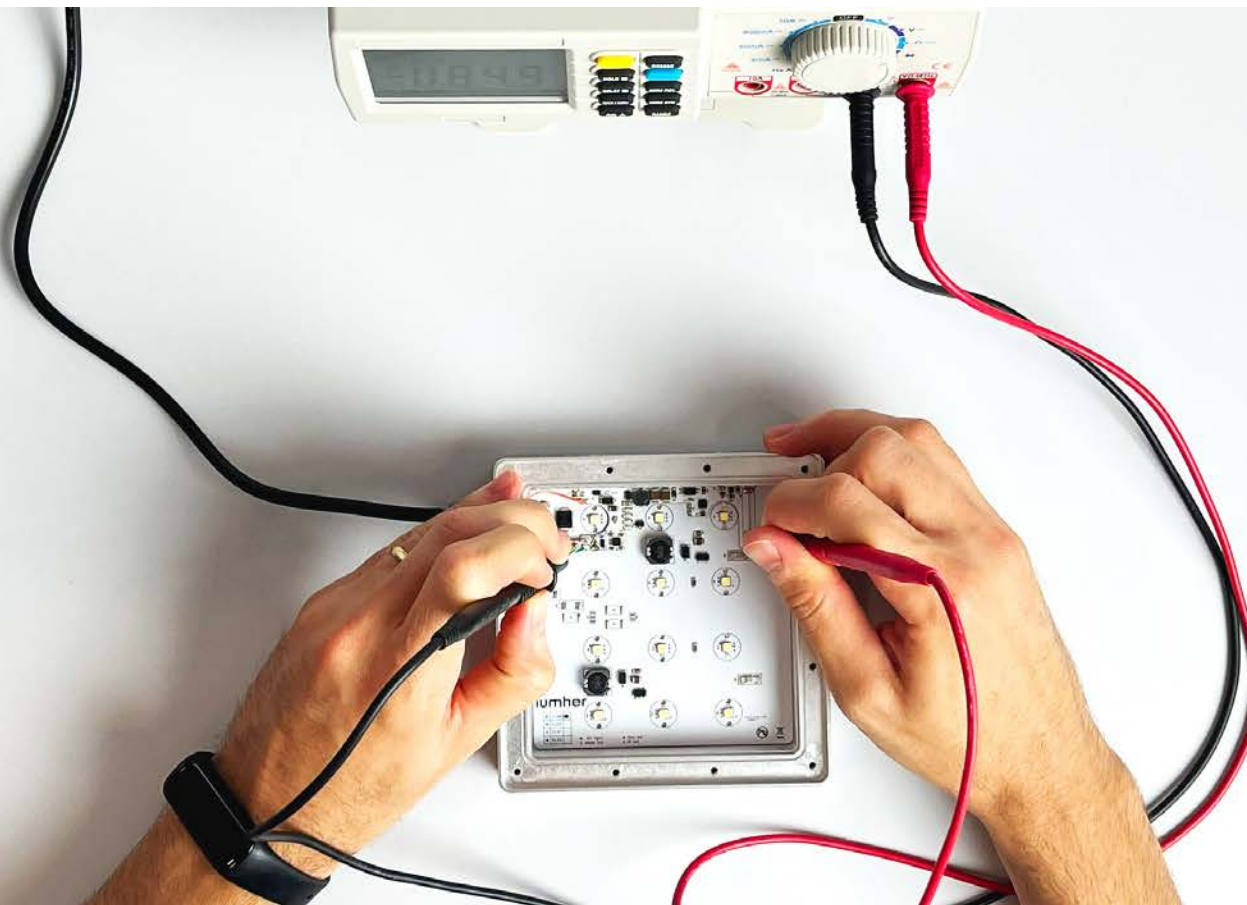



Visión Artificial

En Lumher sabemos que la visión artificial no existe si no se cuenta con la correcta iluminación. Estamos comprometidos con la excelencia y la innovación constante, y nos enorgullece presentarte nuestra amplia gama de productos para Visión Artificial.

La visión artificial se ha convertido en una herramienta esencial en campos como la automatización industrial, la robótica, la medicina, la seguridad y muchos otros sectores.

En Lumher, nos mantenemos a la vanguardia de esta revolución tecnológica.

Entendemos que cada cliente tiene necesidades únicas. Por ello, ofrecemos soluciones personalizadas que se adaptan a tus requisitos específicos, garantizando así resultados sobresalientes.

Nuestro equipo de expertos está disponible para asesorarte y ayudarte a elegir las soluciones de visión artificial más adecuadas para tu proyecto.

Serie Lineal PD y PDX

La serie Lineal PD y PDX (versión enseriable) está constituido por el perfil en aluminio anodizado con sección de 31 x 25 mm el cual permite fabricarse en diferentes longitudes en tramos de 90mm.

Además, la serie P presenta una alta variedad de opciones de anclaje, que incluyen modelos en acero inoxidable y ABS. Entre los cuales tenemos anclajes fijos con diversas posiciones de instalación y rotativos para mayor flexibilidad.

En cuanto a la electrónica, está disponible en varias opciones de color: blanco (5000K), rojo (625 nm), infrarrojo (850 nm), ultravioleta (385 nm) y RGB. Esta electrónica también cuenta con la función estroboscópica, permitiendo un funcionamiento de hasta 4 veces la potencia nominal durante un máximo de 10 ms.

La serie Lineal PD y PDX es especialmente adecuada para aplicaciones que requieren una alta uniformidad de luz, lo que garantiza resultados precisos y consistentes en las aplicaciones de visión artificial.

Además, la serie ofrece tres opciones de lentes: lente transparente con una apertura de 55°, semidifusa con una apertura de 60° y por último una lente ultradifusa con una apertura de 110°, permitiendo adaptarse a diferentes necesidades de iluminación.

Para mayor versatilidad, es posible incorporar un filtro polarizador, y la serie se encuentra disponible en tres niveles diferentes de estanqueidad: IP40, IP54 e IP65, con múltiples opciones de entrada y salida para satisfacer diversos requerimientos de instalación y protección.



Lineal · SERIE PD

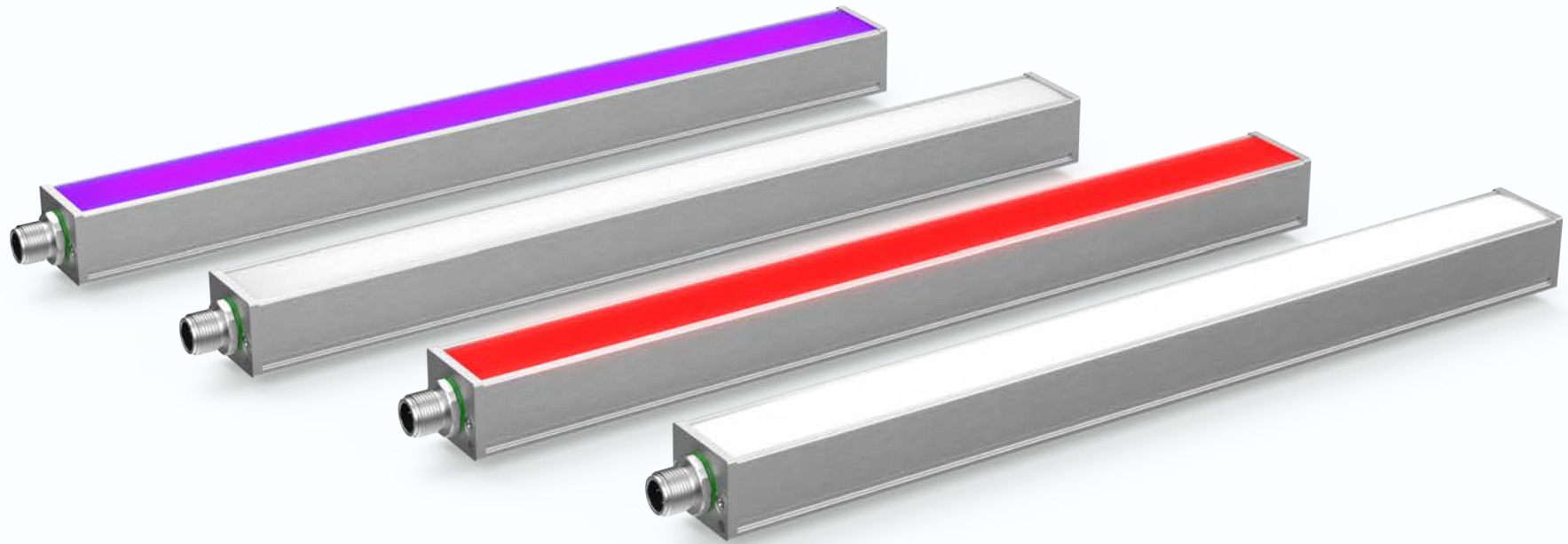

24 V
DC

MASTER
SLAVE

NO
ENSERIBLE

90 mm
INCREMENTAL

CABLE
M12A

VISION

POWER 1x
STROBE 4x

CONTROLADOR
INTEGRADO

POLARIZADO

IP40
IP65

36
MESES

EU
HECHO EN
ESPAÑA

Especificaciones técnicas

Tensión de alimentación	24 Vdc ±5%	
Entrada trigger	24 Vdc PNP	
Máximo tiempo de encendido	Power = ilimitado	Strobe = 10 ms
Máximo ciclo de trabajo	Power = 1	Strobe = 1/6
Nº máximo de módulos enseriados	Esta luminaria no es enseriable	
Longitud de onda	Blanco día	5000 K
	Rojo	625 nm
	Infrarrojo	850 nm
	Ultravioleta	365 nm
Ángulo de apertura	Transparente	55°
	Semidifuso	60°
	Ultradifuso	110°
Protecciones eléctricas	Sobretensiones transitorias	SI
	Inversión de polaridad	SI
	Estabilizador de corriente	SI
Grado de protección	IP40 o IP65	
Tipo de protección	Clase III	
Temperatura de operación	-10 a +40 °C	
Material del cuerpo	Aluminio anodizado	
Material de las tapas laterales	Aluminio anodizado	
Material del difusor	Policarbonato	
Tipos de conexión	M12A, cable 2m, cable con conector M12A	
Normativas	RoHs, CE	

Conexionado

Entrada M12A - Cable	Power	Máster Power - Strobe	Slave Power - Strobe
Pin 1 - Marrón	+24 Vdc	+24 Vdc	+24 Vdc
Pin 2 - Blanco	Sin conectar	Sin conectar	Sin conectar
Pin 3 - Azul	0 Vdc	0 Vdc	0 Vdc
Pin 4 - Negro	Sin conectar	Trigger PNP	Signal IN - a

M12A Macho

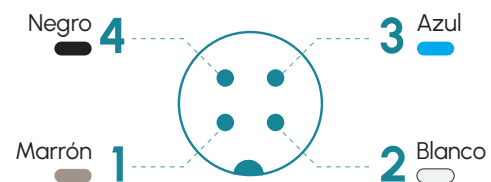

Anclajes

P00G1 , P00G2, P00G3, P00R1, P00R2, P00R3, P00R4, M6D16

PD



Dimensiones

IP40 / IP54

Versión axial M12A

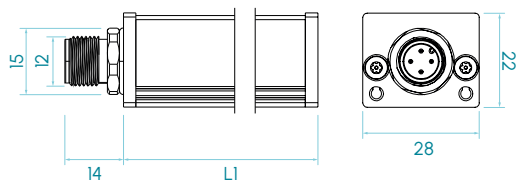

Versión radial M12A

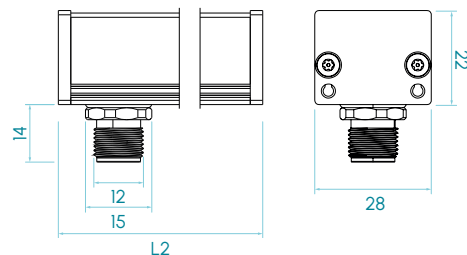

IP65

Versión axial M12A

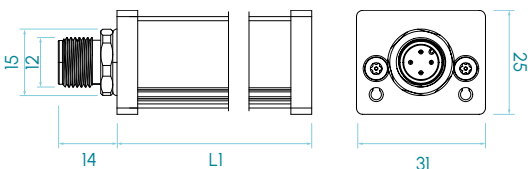

Versión radial M12A

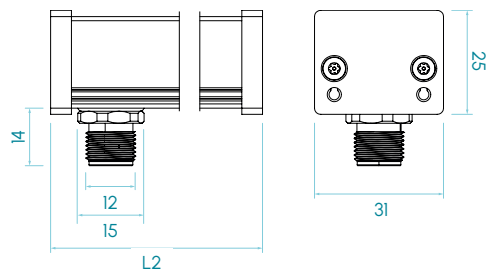

Medidas en mm

PD

Tipos disponibles

PD

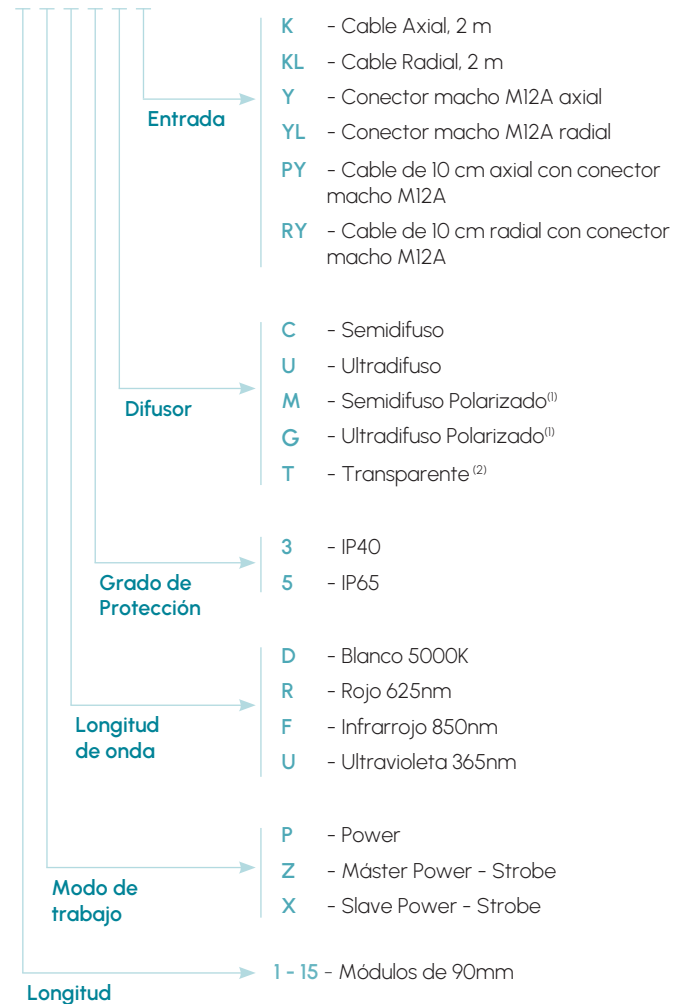

(1) Las versiones con Luz Polarizada están disponibles únicamente desde PD01 hasta PD08 sólo para las longitudes de onda D y R.

(2) Difusor disponible solo para la longitud de onda U.

Lineal · SERIE PDX

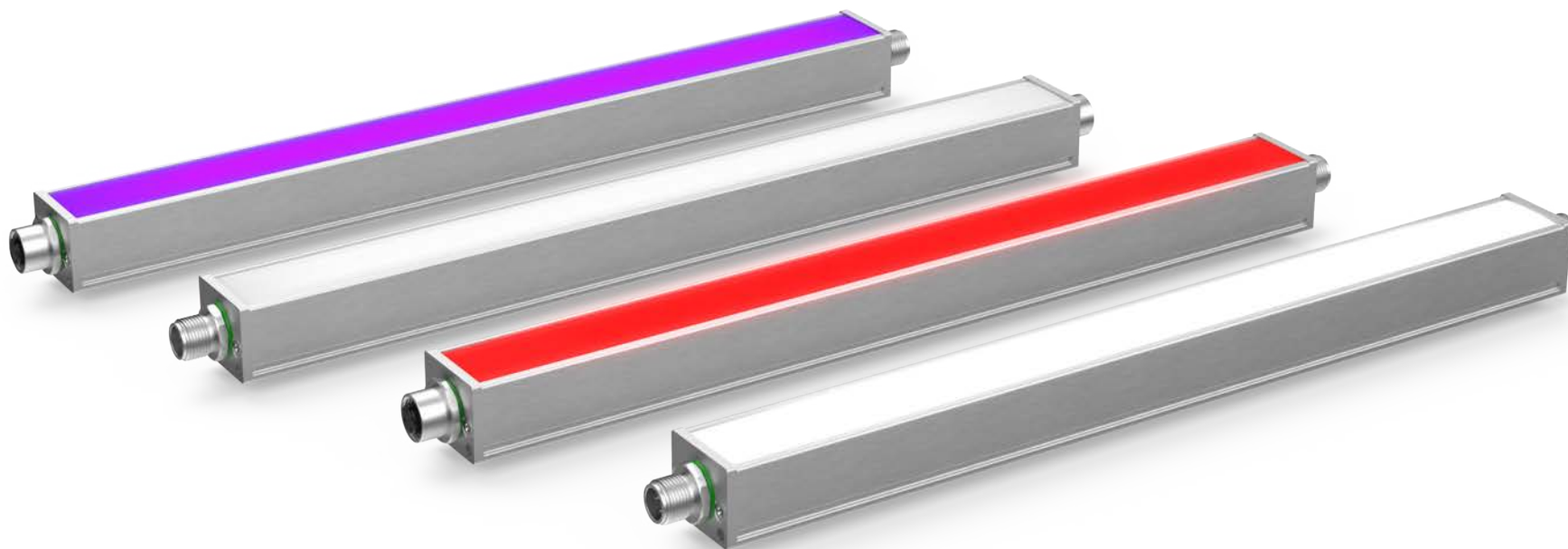

24 V
DC

MASTER
SLAVE



ENSERIBLE

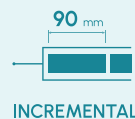

INCREMENTAL

CABLE
M12A



VISIÓN

POWER 1x
STROBE 4x



CONTROLADOR
INTEGRADO



POLARIZADO

IP40
IP65

36
MESES



EU

HECHO EN
ESPAÑA

Especificaciones técnicas

Tensión de alimentación	24 Vdc ±5%	
Entrada trigger	24 Vdc PNP	
Máximo tiempo de encendido	Power = ilimitado	Strobe = 10 ms
Máximo ciclo de trabajo	Power = 1	Strobe = 1/6
Nº máximo de módulos enseriables ⁽¹⁾	Power = 48	Strobe = 12
Longitud de onda	Blanco día	5000 K
	Rojo	625 nm
	Infrarrojo	850 nm
	Ultravioleta	365 nm
Ángulo de apertura	Transparente	55°
	Semidifuso	60°
	Ultradifuso	110°
Protecciones eléctricas	Sobretensiones transitorias	SI
	Inversión de polaridad	SI
	Estabilizador de corriente	SI
Grado de protección	IP40 o IP65	
Tipo de protección	Clase III	
Temperatura de operación	-10 a +40 °C	
Material del cuerpo	Aluminio anodizado	
Material de las tapas laterales	Aluminio anodizado	
Material del difusor	Policarbonato	
Tipos de conexión	M12A, cable 2m, cable con conector M12A	
Normativas	RoHs, CE	

(1) El nº que representa la longitud de la luminaria es el nº de módulos que posee

Conexionado

Entrada M12A - Cable	Power	Máster Power - Strobe	Slave Power - Strobe
Pin 1 - Marrón	+24 Vdc	+24 Vdc	+24 Vdc
Pin 2 - Blanco	Sin conectar	Sin conectar	Sin conectar
Pin 3 - Azul	0 Vdc	0 Vdc	0 Vdc
Pin 4 - Negro	Sin conectar	Trigger PNP	Signal IN - a

Salida M12A	Power	Máster Power - Strobe	Slave Power - Strobe
Pin 1 - Marrón	+24 Vdc	+24 Vdc	+24 Vdc
Pin 2 - Blanco	Sin señal	Sin señal	Sin conectar
Pin 3 - Azul	0 Vdc	0 Vdc	0 Vdc
Pin 4 - Negro	Sin señal	Signal OUT - a	Signal OUT - a

M12A Macho

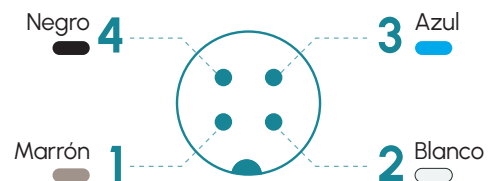

M12A Hembra

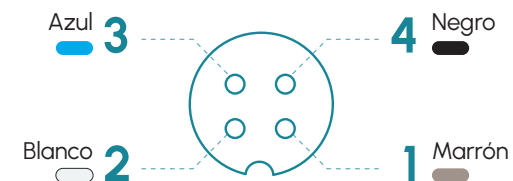

Anclajes

P00G1, P00G2, P00G3, P00R1, P00R2, P00R3, P00R4, M6DI6

PDX



Dimensiones

IP40

Versión axial M12A

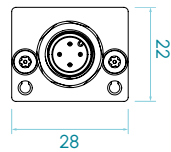
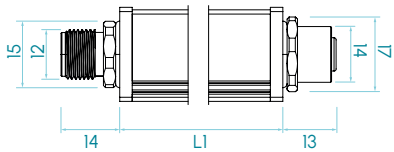

Versión radial M12A

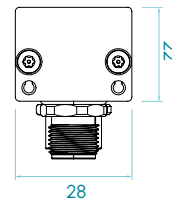
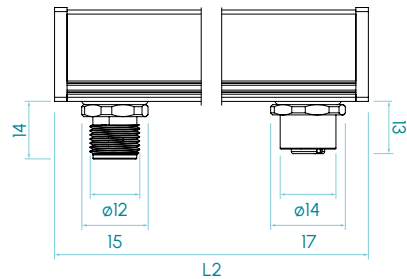

IP65

Versión axial M12A

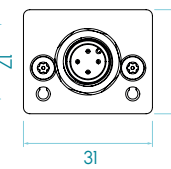
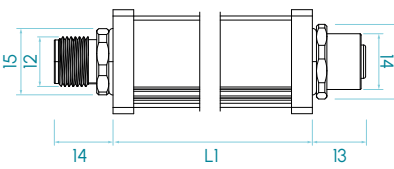

Versión radial M12

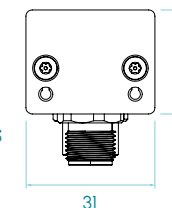
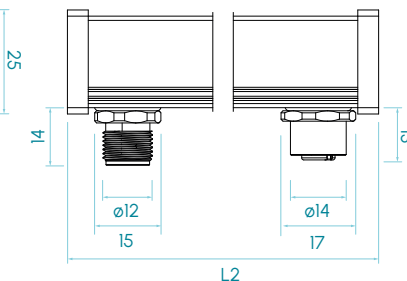

Medidas en mm

PDX

(2) Las versiones con Luz Polarizada están disponibles únicamente desde PD01 hasta PD08 sólo para las longitudes de onda D y R.

(3) Difusor disponible solo para la longitud de onda U.

Tipos disponibles

PDX

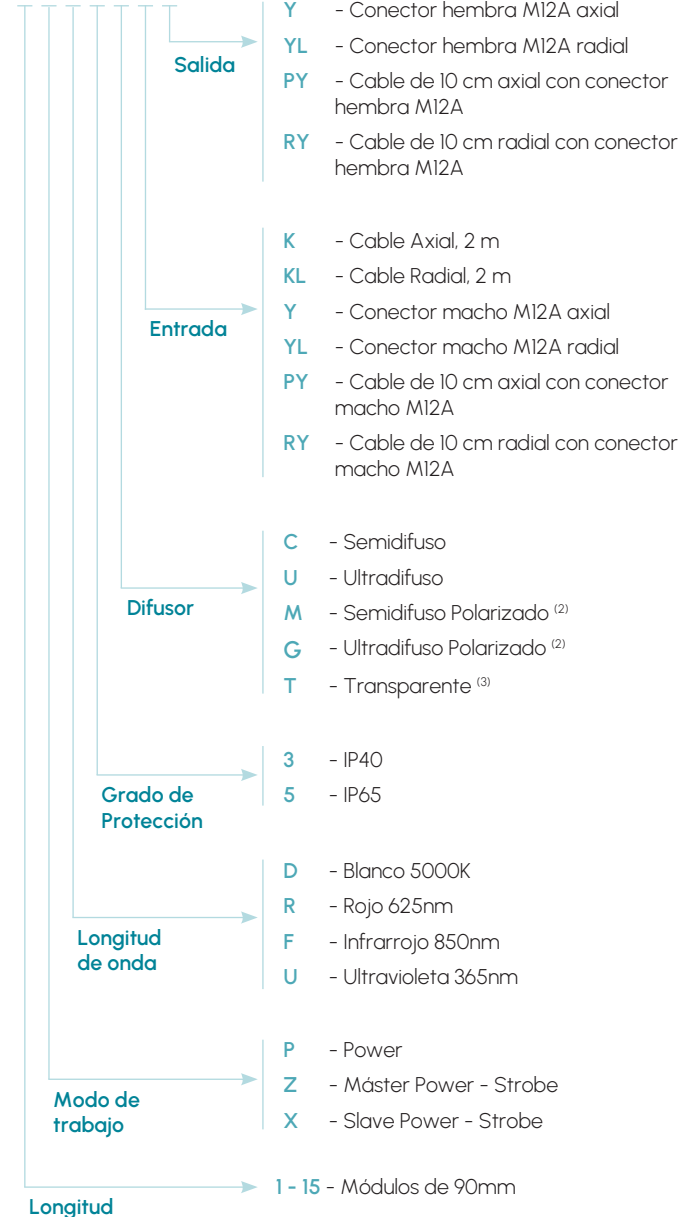

Modelos PD / PDX · Blanco 5000K

5000K

BLANCO DÍA

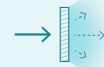

SEMIDIFUSO
60°



ULTRADIFUSO
110°

RIESGO
FOTOBIOLOGICO

RG1 - BAJO

60.000h

VIDA ÚTIL

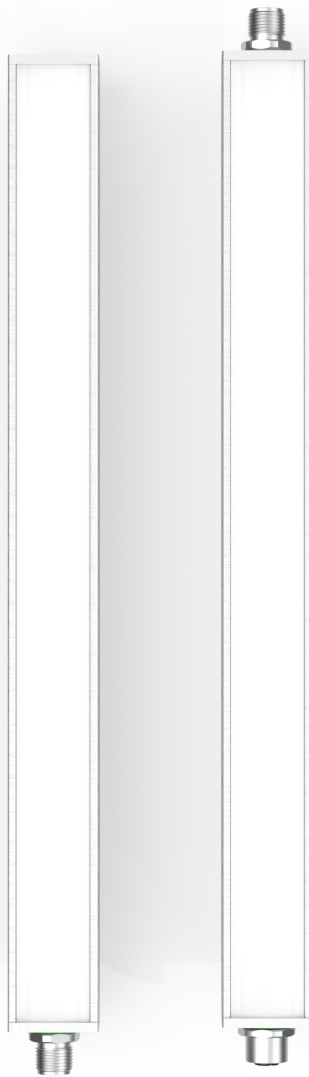

PD

PDX

Tabla de características

	Longitud	Longitud	Peso (g)	Flujo luminoso ⁽⁵⁾ (lm)		Potencia consumida (W)	
	L1 ⁽⁴⁾	L2 ⁽⁴⁾		POWER	STROBE	POWER	STROBE
	(mm)	(mm)					
PD/PDX 01...	120	138	97	304	1216	1,9	7,6
PD/PDX 02...	210	228	145	608	2.432	3,8	15,2
PD/PDX 03...	300	318	193	912	3.648	5,7	22,8
PD/PDX 04...	390	408	241	1.216	4.864	7,6	30,4
PD/PDX 05...	480	498	289	1.520	6.080	9,5	38,0
PD/PDX 06...	570	588	337	1.824	7.296	11,4	45,6
PD/PDX 07...	660	678	385	2.128	8.512	13,3	53,2
PD/PDX 08...	750	768	433	2.432	9.728	15,2	60,8
PD/PDX 09...	840	858	481	2.736	10.944	17,1	68,4
PD/PDX 10...	930	948	529	3.040	12.160	19,0	76,0
PD/PDX 11...	1.020	1.038	577	3.344	13.376	20,9	83,6
PD/PDX 12...	1.110	1.128	625	3.648	14.592	22,8	91,2
PD/PDX 13...	1.200	1.218	673	3.952	0	24,7	0,0
PD/PDX 14...	1.290	1.308	721	4.256	0	26,6	0,0
PD/PDX 15...	1.380	1.398	769	4.560	0	28,5	0,0

(4) Las versiones con entrada y/o salida radial tendrán como longitud L2, el resto serán L1.

(5) El flujo luminoso (lm) es antes de difusor.

Modelos PD / PDX · Rojo 625 nm



PD

PDX

625nm

ROJO

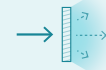

SEMIDIFUSO
60°



ULTRADIFUSO
110°

RIESGO
FOTBIOLÓGICO
RG1 - BAJO

60.000h

VIDA ÚTIL

Tabla de características

	Longitud	Longitud	Peso (g)	Flujo luminoso ⁽⁵⁾ (lm)		Potencia consumida (W)	
	L1 ⁽⁴⁾	L2 ⁽⁴⁾		POWER	STROBE	POWER	STROBE
	(mm)	(mm)					
PD/PDX 01...	120	138	97	97	388	1,9	7,6
PD/PDX 02...	210	228	145	194	775	3,8	15,2
PD/PDX 03...	300	318	193	291	1.163	5,7	22,8
PD/PDX 04...	390	408	241	388	1.550	7,6	30,4
PD/PDX 05...	480	498	289	485	1.938	9,5	38,0
PD/PDX 06...	570	588	337	581	2.326	11,4	45,6
PD/PDX 07...	660	678	385	678	2.713	13,3	53,2
PD/PDX 08...	750	768	433	775	3.101	15,2	60,8
PD/PDX 09...	840	858	481	872	3.488	17,1	68,4
PD/PDX 10...	930	948	529	969	3.876	19,0	76,0
PD/PDX 11...	1.020	1.038	577	1.066	4.264	20,9	83,6
PD/PDX 12...	1.110	1.128	625	1.163	4.651	22,8	91,2
PD/PDX 13...	1.200	1.218	673	1.260	0	24,7	0,0
PD/PDX 14...	1.290	1.308	721	1.357	0	26,6	0,0
PD/PDX 15...	1.380	1.398	769	1.454	0	28,5	0,0

(4) Las versiones con entrada y/o salida radial tendrán como longitud L2, el resto serán L1.

(5) El flujo luminoso (lm) es antes de difusor.

Modelos PD / PDX · Infrarrojo 850 nm

850nm

INFRARROJO

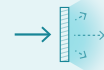

SEMIDIFUSO
60°



ULTRADIFUSO
110°

RIESGO
FOTBIOLÓGICO

RG1 - BAJO

60.000h

VIDA ÚTIL

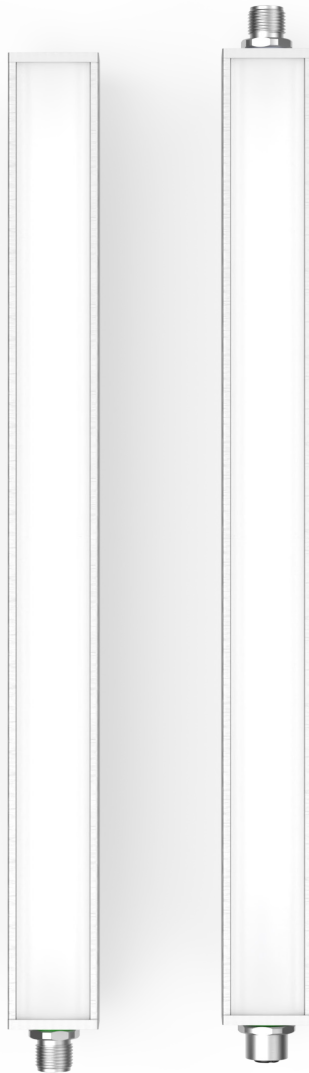

PD

PDX

Tabla de características

	Longitud	Longitud	Peso (g)	Potencia radiada ⁽⁵⁾ (W)		Potencia consumida (W)	
	L1 ⁽⁴⁾	L2 ⁽⁴⁾		POWER	STROBE	POWER	STROBE
	(mm)	(mm)					
PD/PDX 01...	120	138	97	0,4	1,6	1,0	4,0
PD/PDX 02...	210	228	145	0,8	3,2	2,0	8,0
PD/PDX 03...	300	318	193	1,2	4,8	3,0	12,0
PD/PDX 04...	390	408	241	1,6	6,4	4,0	16,0
PD/PDX 05...	480	498	289	2,0	8,0	5,0	20,0
PD/PDX 06...	570	588	337	2,4	9,6	6,0	24,0
PD/PDX 07...	660	678	385	2,8	11,2	7,0	28,0
PD/PDX 08...	750	768	433	3,2	12,8	8,0	32,0
PD/PDX 09...	840	858	481	3,6	14,4	9,0	36,0
PD/PDX 10...	930	948	529	4,0	16,0	10,0	40,0
PD/PDX 11...	1.020	1.038	577	4,4	17,6	11,0	44,0
PD/PDX 12...	1.110	1.128	625	4,8	19,2	12,0	48,0
PD/PDX 13...	1.200	1.218	673	5,2	20,7	13,0	52,0
PD/PDX 14...	1.290	1.308	721	5,6	22,3	14,0	56,0
PD/PDX 15...	1.380	1.398	769	6,0	23,9	15,0	60,0

(4) Las versiones con entrada y/o salida radial tendrán como longitud L2, el resto serán L1.

(5) La potencia radiada (W) es antes de difusor.

Modelos PD / PDX · Ultravioleta 365 nm

365nm

ULTRAVIOLETA



TRANSPARENTE
55°

RIESGO
FOTBIOLÓGICO
RG2 - MEDIO

15.000h

VIDA ÚTIL

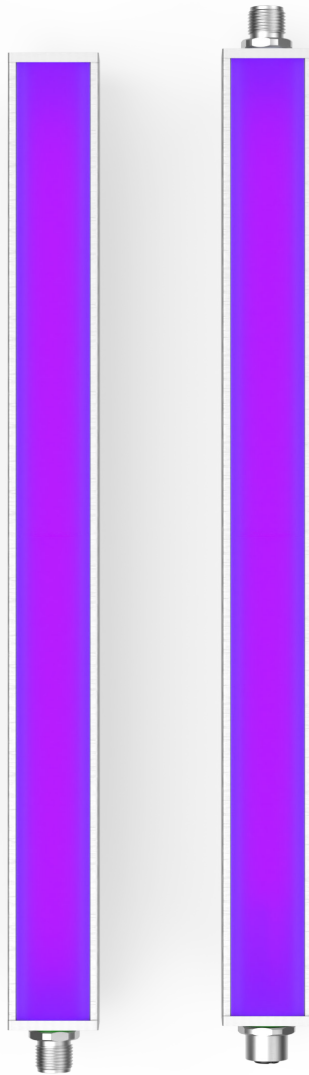

PD

PDX

Tabla de características

	Longitud	Longitud	Peso (g)	Potencia radiada ⁽⁵⁾ (W)		Potencia consumida (W)	
	L1 ⁽⁴⁾	L2 ⁽⁴⁾		POWER	STROBE	POWER	STROBE
	(mm)	(mm)					
PD/PDX 01...	120	138	97	0,9	3,7	1,9	7,6
PD/PDX 02...	210	228	145	1,9	7,5	3,8	15,2
PD/PDX 03...	300	318	193	2,8	11,2	5,7	22,8
PD/PDX 04...	390	408	241	3,7	14,9	7,6	30,4
PD/PDX 05...	480	498	289	4,7	18,7	9,5	38,0
PD/PDX 06...	570	588	337	5,6	22,4	11,4	45,6
PD/PDX 07...	660	678	385	6,5	26,1	13,3	53,2
PD/PDX 08...	750	768	433	7,5	29,9	15,2	60,8
PD/PDX 09...	840	858	481	8,4	33,6	17,1	68,4
PD/PDX 10...	930	948	529	9,3	37,3	19,0	76,0
PD/PDX 11...	1.020	1.038	577	10,3	41,0	20,9	83,6
PD/PDX 12...	1.110	1.128	625	11,2	44,8	22,8	91,2
PD/PDX 13...	1.200	1.218	673	12,1	0,0	24,7	0,0
PD/PDX 14...	1.290	1.308	721	13,1	0,0	26,6	0,0
PD/PDX 15...	1.380	1.398	769	14,0	0,0	28,5	0,0

(4) Las versiones con entrada y/o salida radial tendrán como longitud L2, el resto serán L1.

(5) La potencia radiada (W) es antes de difusor.

Lineal · SERIE PD RGB

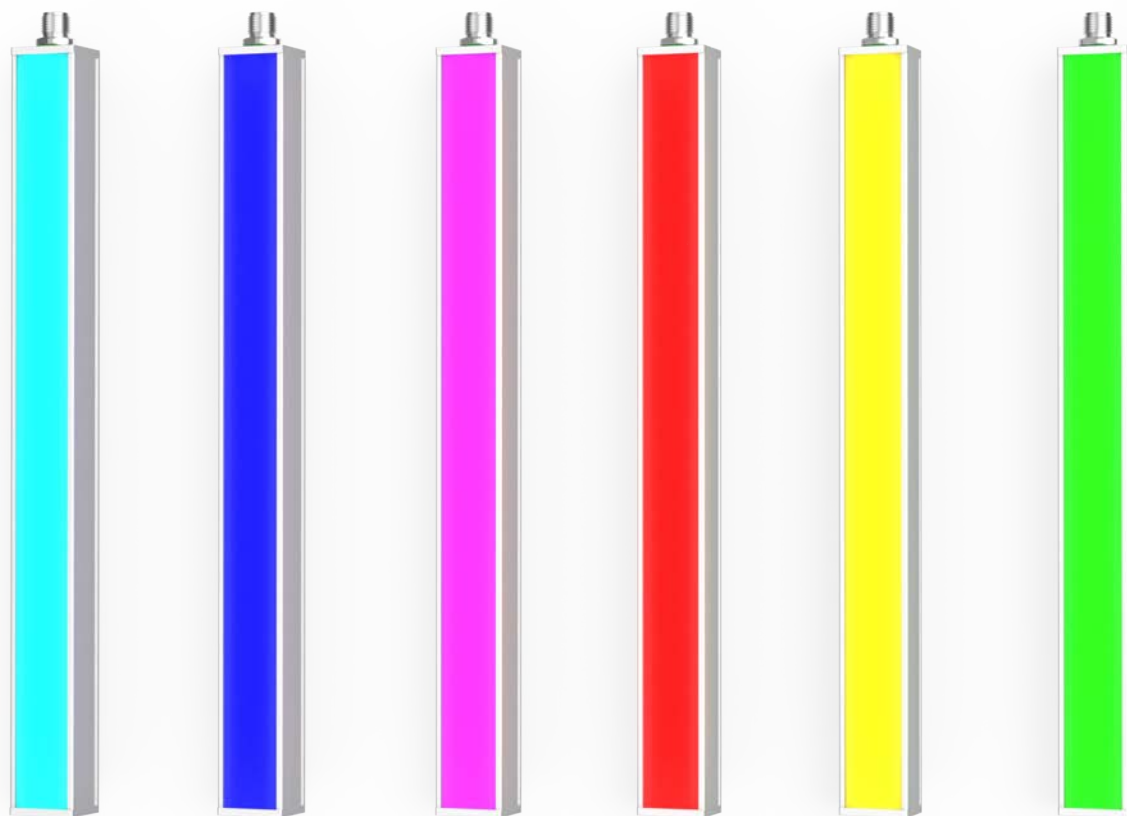

24 V
DC

PWM
DIMABLE

NO
ENSERIBLE

90 mm
INCREMENTAL

CABLE
M12A

POLARIZADO

RGB

VISIÓN

SEÑALIZACIÓN

IP40
IP65

CLASE III

36
MESES

EU
HECHO EN
ESPAÑA

Especificaciones técnicas

Tensión de alimentación	24 Vdc \pm 5%	
Polaridad	Positiva PNP (común: 0 Vdc)	
Regulación PWM (Máx 25 KHz)	min. 0%	máx. 100%
Nº máximo de módulos enseriados	Luminaria no enseriable	
Protecciones eléctricas	Sobretensiones transitorias	SI
	Inversión de polaridad	SI
	Estabilizador de corriente	SI
Ángulo de apertura	Semidifuso	60°
	Ultradifuso	110°
Longitud de onda	R = 625 nm G = 520 nm B = 465 nm	
Grado de protección	IP40 o IP65	
Tipo de protección	Clase III	
Temperatura de operación	-10 a +40 °C	
Material del cuerpo	Aluminio anodizado	
Material de las tapas laterales	Aluminio anodizado	
Material del difusor	Policarbonato	
Tipos de conexión	M12A, cable 2m, cable con conector M12A	
Normativas	RoHs, CE	

Conexionado

Entrada M12A - Cable	Power
Pin 1 - Marrón	+24 Vdc (Verde)
Pin 2 - Blanco	+24 Vdc (Azul)
Pin 3 - Azul	0 Vdc
Pin 4 - Negro	+24 Vdc (Rojo)

M12A Macho

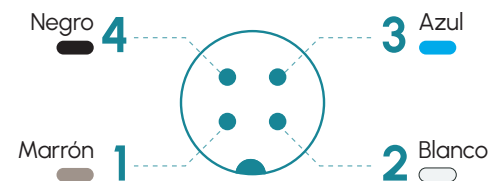

Anclajes

P00G1, P00G2, P00G3, P00R1, P00R2, P00R3, P00R4, M6D16

PD

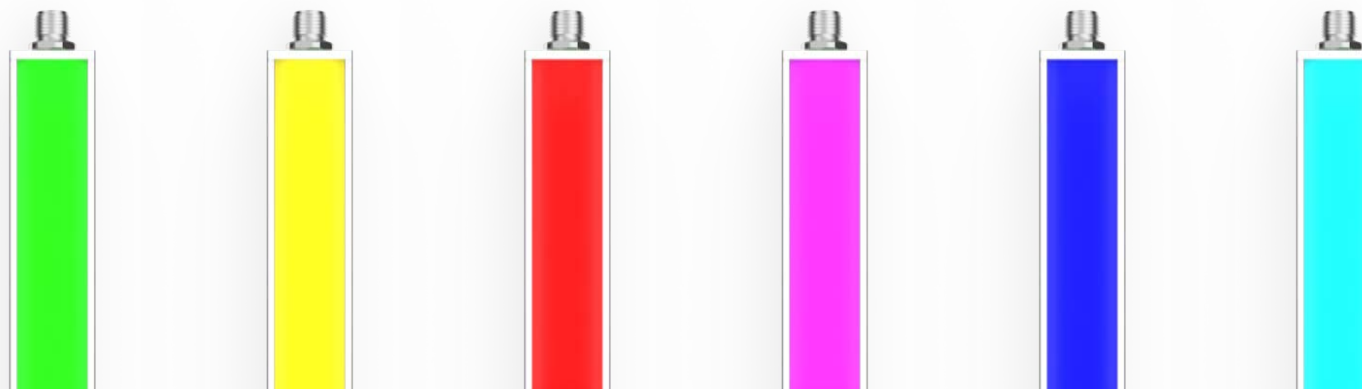

RGB

Dimensiones

IP40

Versión axial M12A

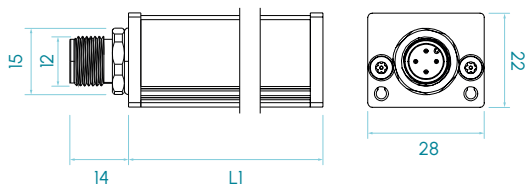

Versión radial M12A

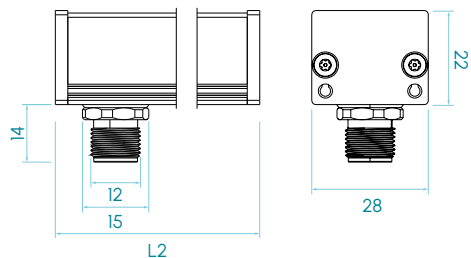

IP65

Versión axial M12A

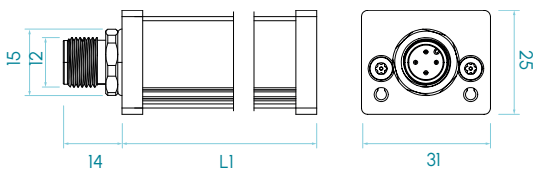

Versión radial M12A

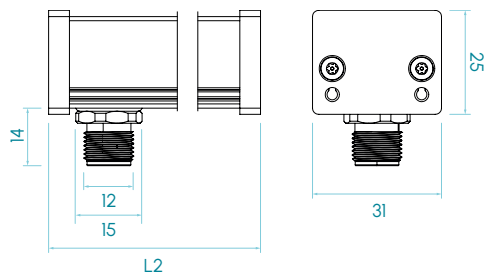

Medidas en mm

RGB

Tipos disponibles

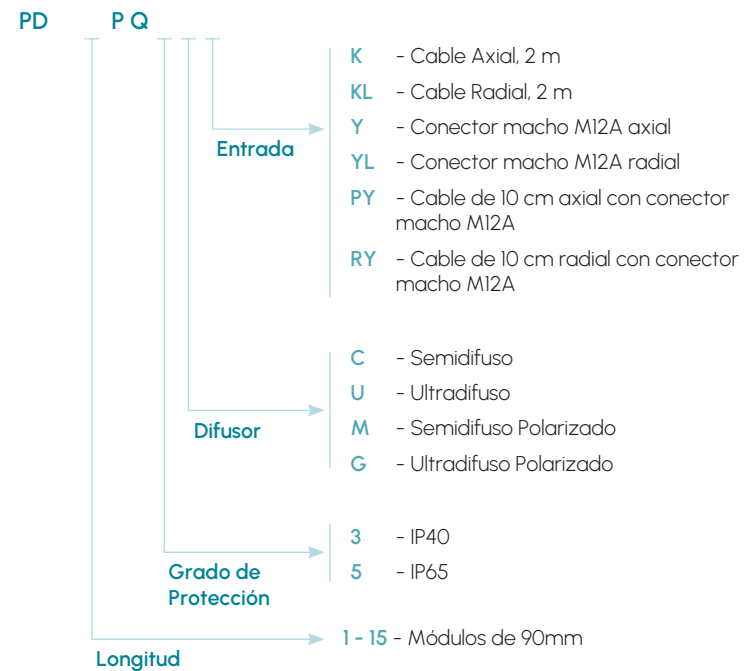

Lineal · SERIE PDX RGB

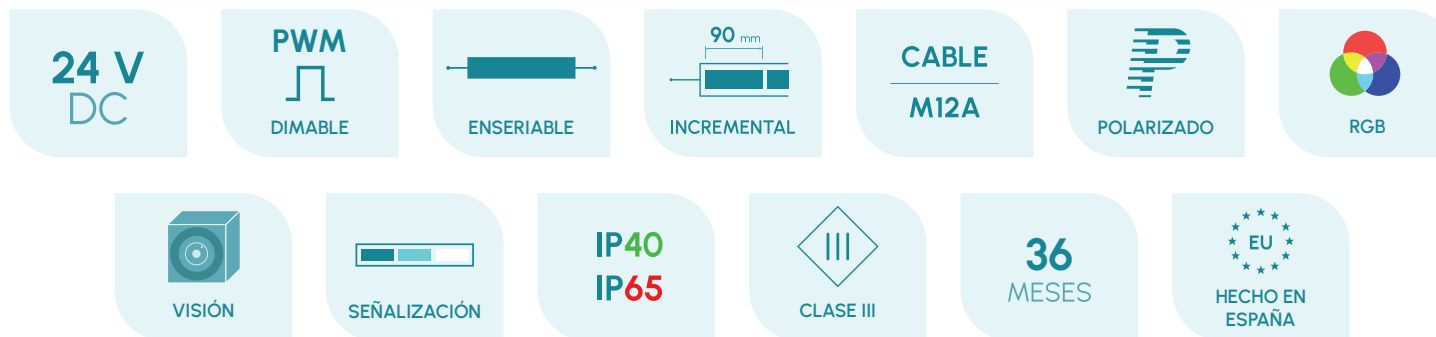
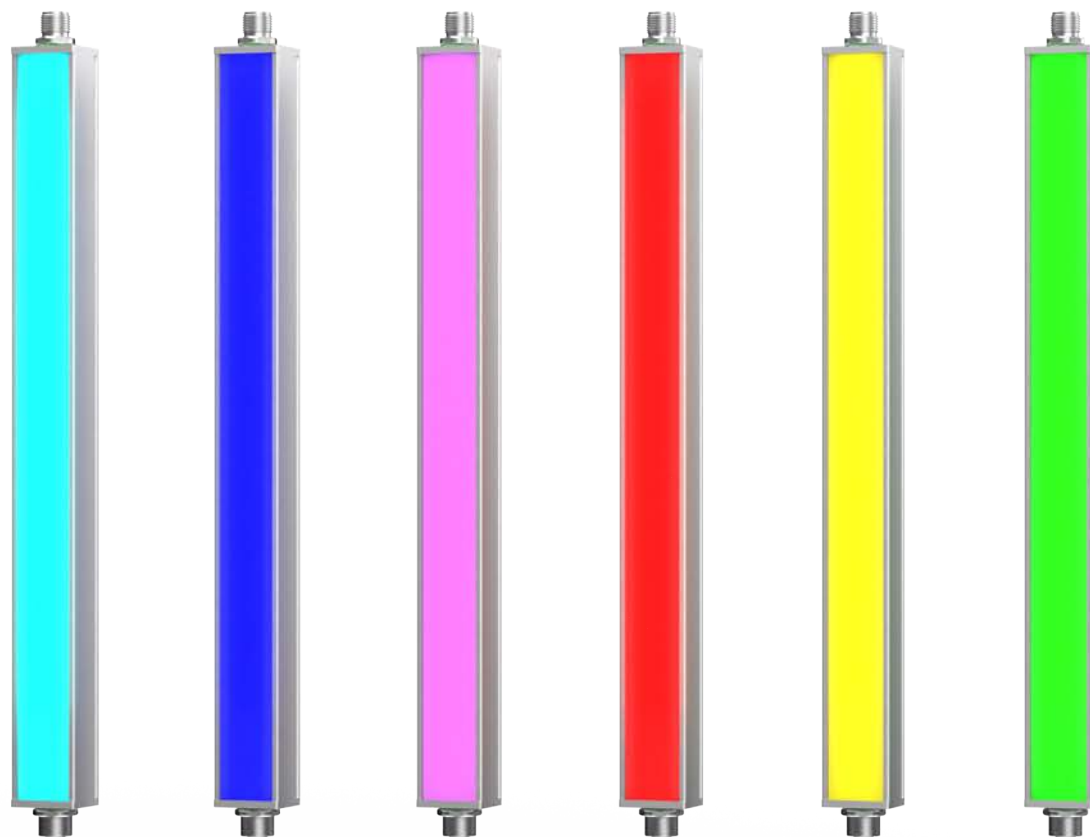

Especificaciones técnicas

Tensión de alimentación	24 Vdc ±5%	
Polaridad	Positiva PNP (común: 0 Vdc)	
Regulación PWM (Máx 25 KHz)	min. 0%	máx. 100%
Nº máximo de módulos enseriables ⁽¹⁾	44 módulos	
Protecciones eléctricas	Sobretensiones transitorias	SI
	Inversión de polaridad	SI
	Estabilizador de corriente	SI
Ángulo de apertura	Semidifuso	60°
	Ultradifuso	110°
Longitud de onda	R = 625 nm G = 520 nm B = 465 nm	
Grado de protección	IP40 o IP65	
Tipo de protección	Clase III	
Temperatura de operación	-10 a +40 °C	
Material del cuerpo	Aluminio anodizado	
Material de las tapas laterales	Aluminio anodizado	
Material del difusor	Policarbonato	
Tipo de conexión	M12A, cable 2m, cable con conector M12A	
Normativas	RoHs, CE	

(1) El nº que representa la longitud de la luminaria es el nº de módulos que posee.

Conexionado

Entrada M12A - Cable	Power	Salida M12A - Cable	Power
Pin 1 - Marrón	+24 Vdc (Verde)	Pin 1 - Marrón	+24 Vdc (Verde)
Pin 2 - Blanco	+24 Vdc (Azul)	Pin 2 - Blanco	+24 Vdc (Azul)
Pin 3 - Azul	0 Vdc	Pin 3 - Azul	0 Vdc
Pin 4 - Negro	+24 Vdc (Rojo)	Pin 4 - Negro	+24 Vdc (Rojo)

M12A Macho

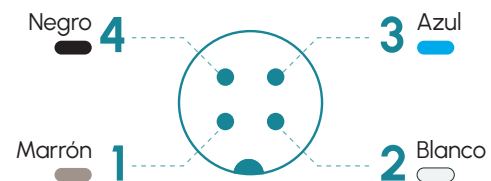

M12A Hembra

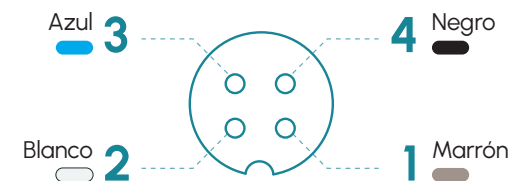

Anclajes

P00G1, P00G2, P00G3, P00R1, P00R2, P00R3, P00R4, M6D16

PDX

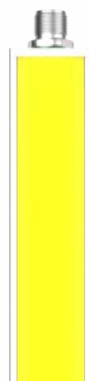
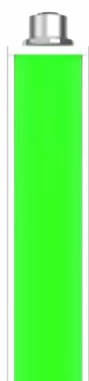

RGB

Dimensiones

IP40

Versión axial M12A

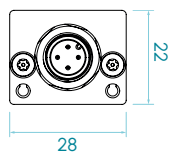
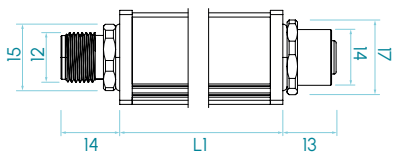

Versión radial M12A

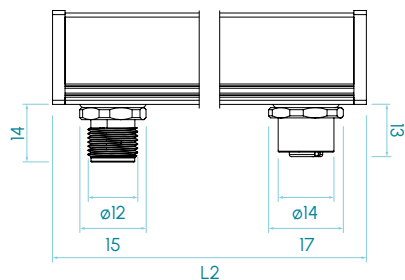

IP65

Versión axial M12A

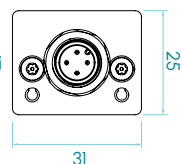
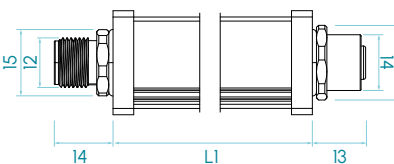

Versión radial M12A

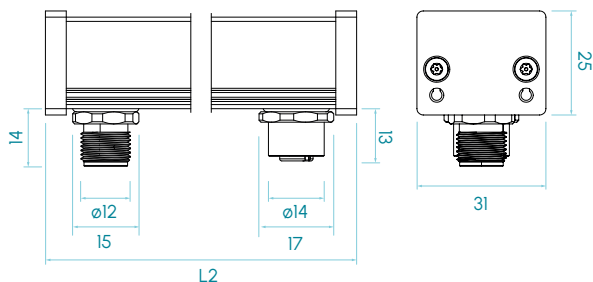

Medidas en mm

RGB

Tipos disponibles

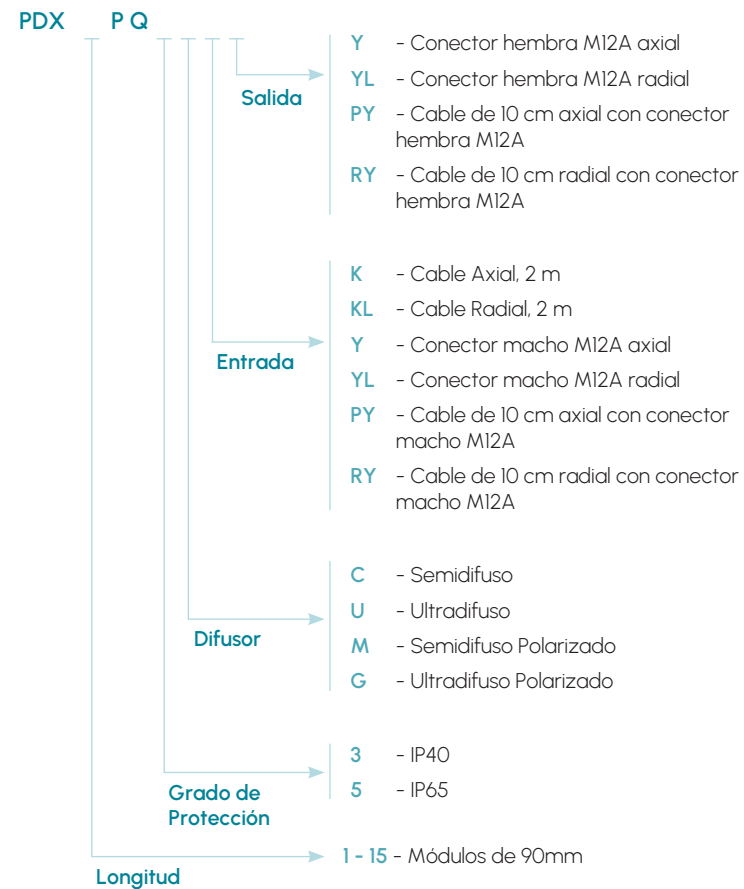

Modelos RGB · PD / PDX



Tabla de características

	Longitud	Longitud	Peso	Flujo luminoso ⁽³⁾			Potencia consumida (W)
	L1 ⁽²⁾ (mm)	L2 ⁽²⁾ (mm)		R	G	B	
PD/PDX 01...	120	138	97	10	26	7	1,8
PD/PDX 02...	210	228	145	19	52	14	3,6
PD/PDX 03...	300	318	193	29	77	22	5,4
PD/PDX 04...	390	408	241	38	103	29	7,2
PD/PDX 05...	480	498	289	48	129	36	9,0
PD/PDX 06...	570	588	337	58	155	43	10,8
PD/PDX 07...	660	678	385	67	181	50	12,6
PD/PDX 08...	750	768	433	77	206	58	14,4
PD/PDX 09...	840	858	481	86	232	65	16,2
PD/PDX 10...	930	948	529	96	258	72	18,0
PD/PDX 11...	1.020	1.038	577	106	284	79	19,8
PD/PDX 12...	1.110	1.128	625	115	310	86	21,6
PD/PDX 13...	1.200	1.218	673	125	335	94	23,4
PD/PDX 14...	1.290	1.308	721	134	361	101	25,2
PD/PDX 15...	1.380	1.398	769	144	387	108	27,0

(2) Las versiones con entrada y/o salida radial tendrán como longitud L2, el resto serán L1.

(3) El flujo luminoso (lm) es antes de difusor.

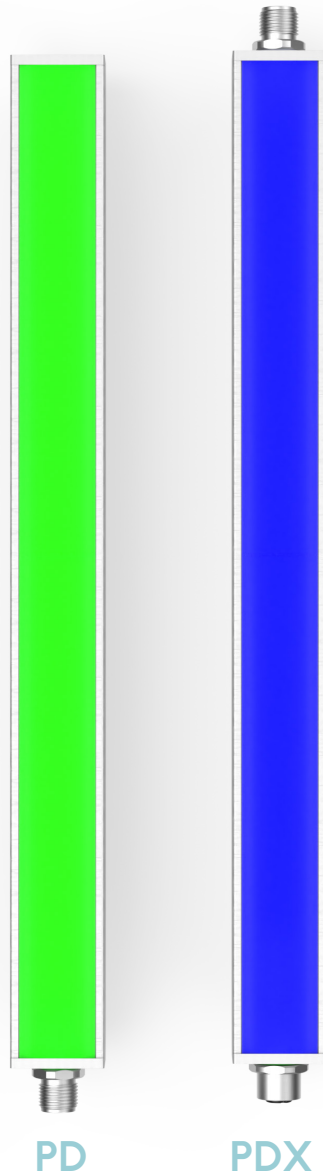
Serie Lineal FD y FDX

La serie Lineal FD y FDX (versión enseriable) cuenta con una mayor superficie de disipación, la serie FD y FDX funciona al doble de potencia que la serie PD y PDX.

La serie F cuenta con diversas opciones de anclaje, tanto en acero inoxidable como ABS, anclajes fijos y rotativos.

Se encuentra disponible en varias opciones de color: blanco (5000K), rojo (625 nm), infrarrojo (850 nm), ultravioleta (385 nm). Esta electrónica también cuenta con la función estroboscópica, permitiendo un funcionamiento de hasta 4 veces la potencia nominal durante un máximo de 10 ms.

La serie Lineal FD y FDX es especialmente adecuada para aplicaciones que requieren una alta uniformidad de luz, lo que garantiza resultados precisos y consistentes en las aplicaciones de visión artificial.

Además, la serie ofrece dos opciones de lentes: una lente semidifusa con una apertura de 60° y una lente ultradifusa con una apertura de 110°, permitiendo adaptarse a diferentes necesidades de iluminación.

Para mayor versatilidad, es posible incorporar un filtro polarizador, y la serie se encuentra disponible en tres niveles diferentes de estanqueidad: IP40, IP54 e IP65, con múltiples opciones de entrada y salida para satisfacer diversos requerimientos de instalación y protección.



Lineal · SERIE FD



24 V
DC

MASTER
SLAVE

NO
ENSERIBLE

90 mm
INCREMENTAL

CABLE
M12A

VISION

POWER 1x
STROBE 2x

CONTROLADOR
INTEGRADO

POLARIZADO

IP40
IP65

36
MESES

EU
HECHO EN
ESPAÑA

Especificaciones técnicas

Tensión de alimentación	24 Vdc \pm 5%	
Entrada trigger	24 Vdc PNP	
Máximo tiempo de encendido	Power = ilimitado	Strobe = 10 ms
Máximo ciclo de trabajo	Power = 1	Strobe = 1/6
Nº máximo de módulos enseriados	Esta luminaria no es enseriable	
Longitud de onda	Blanco día	5000 K
	Rojo	625 nm
	Infrarrojo	850 nm
	Ultravioleta	365 nm
Ángulo de apertura	Transparente	55°
	Semidifuso	60°
	Ultradifuso	110°
Protecciones eléctricas	Sobretensiones transitorias	SI
	Inversión de polaridad	SI
	Estabilizador de corriente	SI
Grado de protección	IP40 o IP65	
Tipo de protección	Clase III	
Temperatura de operación	-10 a +40 °C	
Material del cuerpo	Aluminio anodizado	
Material de las tapas laterales	Aluminio anodizado	
Material del difusor	Policarbonato	
Tipos de conexión	M12A, cable 2m, cable con conector M12A	
Normativas	RoHs, CE	

Conexionado

Entrada M12A - Cable	Power	Máster Power - Strobe	Slave Power - Strobe
Pin 1 - Marrón	+24 Vdc	+24 Vdc	+24 Vdc
Pin 2 - Blanco	Sin conectar	Sin conectar	Sin conectar
Pin 3 - Azul	0 Vdc	0 Vdc	0 Vdc
Pin 4 - Negro	Sin conectar	Trigger PNP	Signal IN - a

M12A Macho

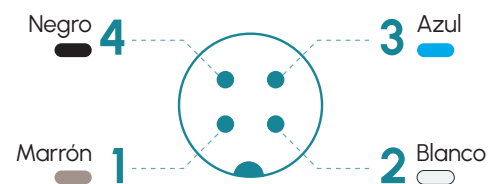

Anclajes

F00G2, F00G4, F00R1, M6D16

FD



Dimensiones

IP40

Versión axial M12A

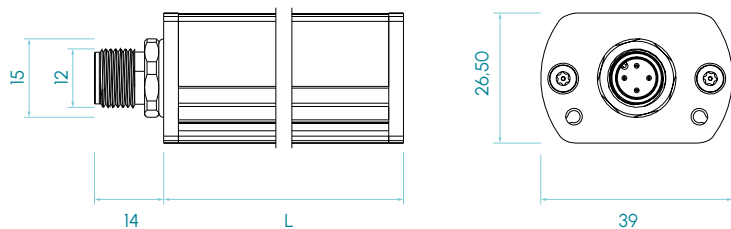

IP65

Versión axial M12A

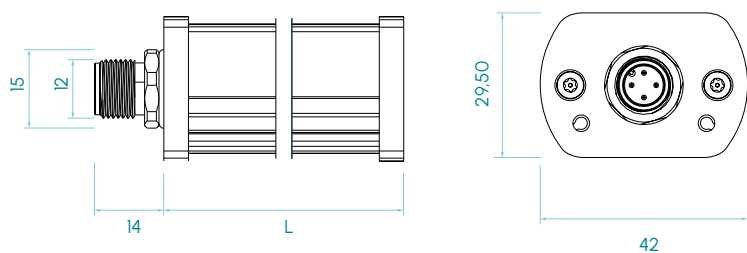

Medidas en mm

FD

Tipos disponibles

FD

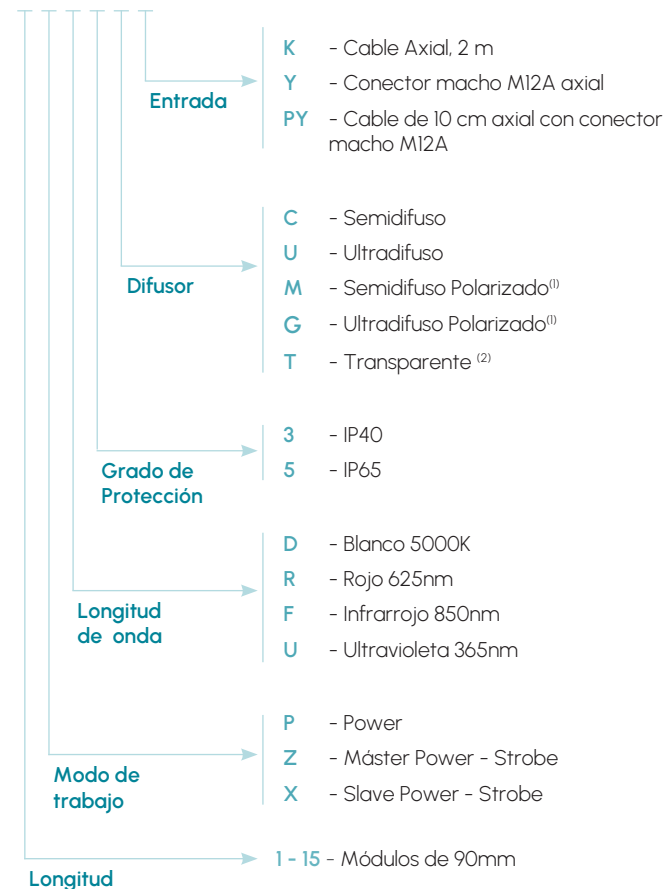

(1) Las versiones con Luz Polarizada están disponibles únicamente desde FD01 hasta FD08 sólo para las longitudes de onda D y R.

(2) Difusor disponible solo para la longitud de onda U.

Lineal · SERIE FDX



24 V
DC

MASTER
SLAVE

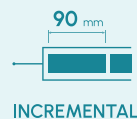
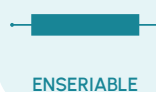

CABLE
M12A



POWER 1x
STROBE 2x



IP40
IP65

36
MESES



Especificaciones técnicas

Tensión de alimentación	24 Vdc ±5%	
Entrada trigger	24 Vdc PNP	
Máximo tiempo de encendido	Power = ilimitado	Strobe = 10 ms
Máximo ciclo de trabajo	Power = 1	Strobe = 1/6
Nº máximo de módulos enseriables ⁽¹⁾	Power = 24	Strobe = 12 ⁽²⁾
Longitud de onda	Blanco día	5000 K
	Rojo	625 nm
	Infrarrojo	850 nm
	Ultravioleta	365 nm
Ángulo de apertura	Transparente	55°
	Semidifuso	60°
	Ultradifuso	110°
Protecciones eléctricas	Sobretensiones transitorias	SI
	Inversión de polaridad	SI
	Estabilizador de corriente	SI
Grado de protección	IP40 o IP65	
Tipo de protección	Clase III	
Temperatura de operación	-10 a +40 °C	
Material del cuerpo	Aluminio anodizado	
Material de las tapas laterales	Aluminio anodizado	
Material del difusor	Policarbonato	
Tipos de conexión	M12A, cable 2m, cable con conector M12A	
Normativas	RoHs, CE	

(1) El nº que representa la longitud de la luminaria es el nº de módulos que posee.

Conexionado

Entrada M12A - Cable	Power	Máster Power - Strobe	Slave Power - Strobe
Pin 1 - Marrón	+24 Vdc	+24 Vdc	+24 Vdc
Pin 2 - Blanco	Sin conectar	Sin conectar	Sin conectar
Pin 3 - Azul	0 Vdc	0 Vdc	0 Vdc
Pin 4 - Negro	Sin conectar	Trigger PNP	Signal IN - a

Salida M12A	Power	Máster Power - Strobe	Slave Power - Strobe
Pin 1	+24 Vdc	+24 Vdc	+24 Vdc
Pin 2	Sin señal	Sin señal	Sin conectar
Pin 3	0 Vdc	0 Vdc	0 Vdc
Pin 4	Sin señal	Signal OUT - a	Signal OUT - a

M12A Macho

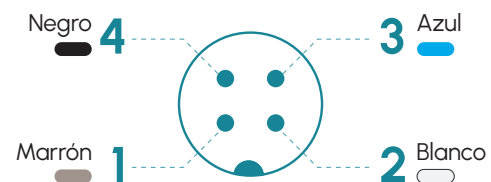

M12A Hembra

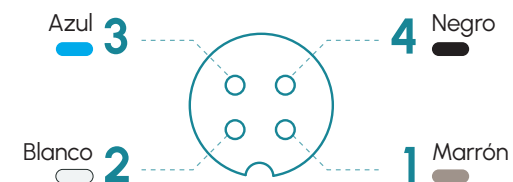

Anclajes

F00G2, F00G4, F00R1, M6D16

FDX



Dimensiones

IP40

Versión axial M12A

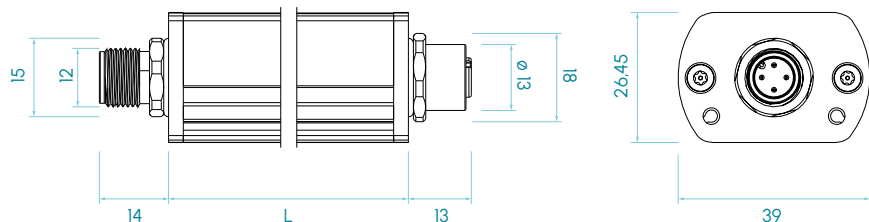

IP65

Versión axial M12A

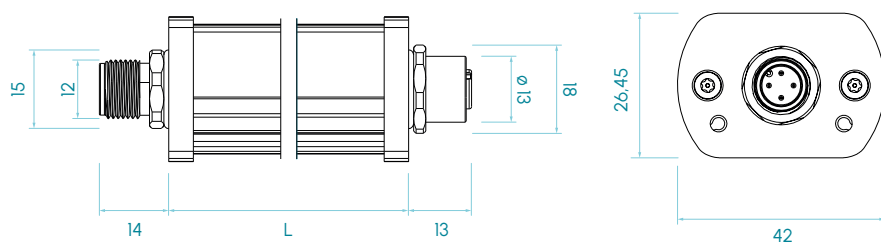

Medidas en mm

FDX

Tipos disponibles

FDX

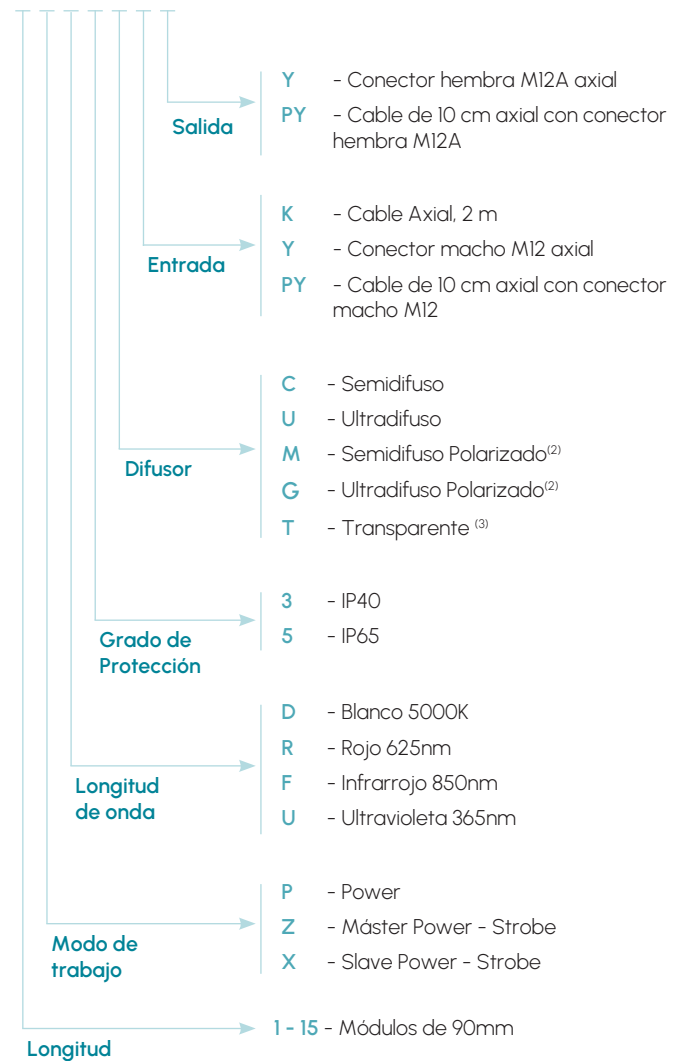

(2) Las versiones con Luz Polarizada están disponibles únicamente desde FDX01 hasta FDX08 sólo para las longitudes de onda D y R.

(3) Difusor disponible solo para la longitud de onda U.

Modelos FD / FDX · Blanco 5000K



FD

FDX

5000K

BLANCO DÍA

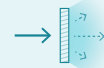

SEMIDIFUSO
60°



ULTRADIFUSO
110°

RIESGO
FOTOBIOLOGICO

RG1 - BAJO

60.000h

VIDA ÚTIL

Tabla de características

	Longitud L1 (mm)	Peso (g)	Flujo luminoso ⁽⁴⁾ (lm)		Potencia consumida (W)	
			POWER	STROBE	POWER	STROBE
FD/FDX 01...	120	256	608	1.216	3,8	7,6
FD/FDX 02...	210	448	1.216	2.432	7,6	15,2
FD/FDX 03...	300	640	1.824	3.648	11,4	22,8
FD/FDX 04...	390	832	2.432	4.864	15,2	30,4
FD/FDX 05...	480	1.024	3.040	6.080	19,0	38,0
FD/FDX 06...	570	1.216	3.648	7.296	22,8	45,6
FD/FDX 07...	660	1.408	4.256	8.512	26,6	53,2
FD/FDX 08...	750	1.600	4.864	9.728	30,4	60,8
FD/FDX 09...	840	1.792	5.472	10.944	34,2	68,4
FD/FDX 10...	930	1.984	6.080	12.160	38,0	76,0
FD/FDX 11...	1.020	2.176	6.688	13.376	41,8	83,6
FD/FDX 12...	1.110	2.368	7.296	14.592	45,6	91,2
FD/FDX 13...	1.200	2.560	7.904	0	49,4	0,0
FD/FDX 14...	1.290	2.752	8.512	0	53,2	0,0
FD/FDX 15...	1.380	2.944	9.120	0	57,0	0,0

(4) El flujo luminoso (lm) es antes de difusor.

Modelos FD / FDX · Rojo 625 nm

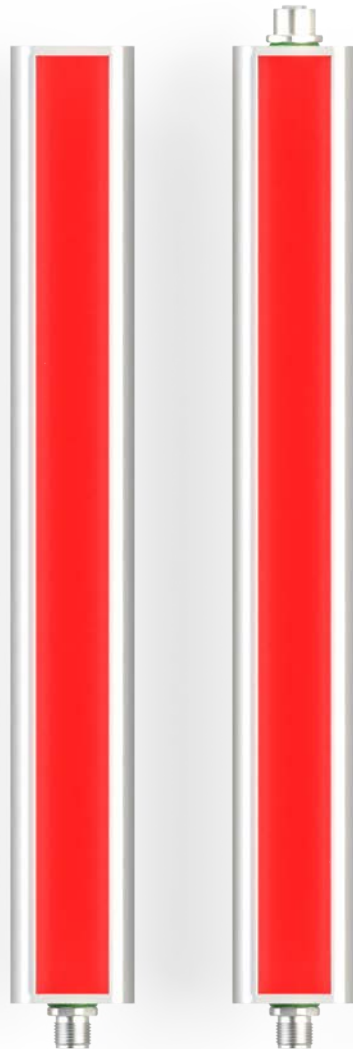

FD

FDX

625nm

ROJO

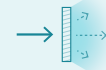

SEMIDIFUSO
60°



ULTRADIFUSO
110°

RIESGO
FOTOBIOLOGICO
RG1 - BAJO

60.000h

VIDA ÚTIL

Tabla de características

	Longitud L1 (mm)	Peso (g)	Flujo luminoso ⁽⁴⁾ (lm)		Potencia consumida (W)	
			POWER	STROBE	POWER	STROBE
FD/FDX 01...	120	256	194	388	3,8	7,6
FD/FDX 02...	210	448	388	775	7,6	15,2
FD/FDX 03...	300	640	581	1.163	11,4	22,8
FD/FDX 04...	390	832	775	1.550	15,2	30,4
FD/FDX 05...	480	1.024	969	1.938	19,0	38,0
FD/FDX 06...	570	1.216	1.163	2.326	22,8	45,6
FD/FDX 07...	660	1.408	1.357	2.713	26,6	53,2
FD/FDX 08...	750	1.600	1.550	3.101	30,4	60,8
FD/FDX 09...	840	1.792	1.744	3.488	34,2	68,4
FD/FDX 10...	930	1.984	1.938	3.876	38,0	76,0
FD/FDX 11...	1.020	2.176	2.132	4.264	41,8	83,6
FD/FDX 12...	1.110	2.368	2.326	4.651	45,6	91,2
FD/FDX 13...	1.200	2.560	2.519	0	49,4	0,0
FD/FDX 14...	1.290	2.752	2.713	0	53,2	0,0
FD/FDX 15...	1.380	2.944	2.907	0	57,0	0,0

(4) El flujo luminoso (lm) es antes de difusor.

Modelos FD / FDX · Infrarrojo 850 nm

850nm

INFRARROJO

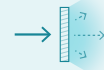

SEMIDIFUSO
60°



ULTRADIFUSO
110°

RIESGO
FOTOBIOLOGICO
RG1 - BAJO

60.000h

VIDA ÚTIL



FD

FDX

Tabla de características

	Longitud L1 (mm)	Peso (g)	Potencia radiada ⁽⁴⁾ (W)		Potencia consumida (W)	
			POWER	STROBE	POWER	STROBE
FD/FDX 01...	120	256	0,8	1,6	2,0	4,0
FD/FDX 02...	210	448	1,6	3,2	4,0	8,0
FD/FDX 03...	300	640	2,4	4,8	6,0	12,0
FD/FDX 04...	390	832	3,2	6,4	8,0	16,0
FD/FDX 05...	480	1.024	4,0	8,0	10,0	20,0
FD/FDX 06...	570	1.216	4,8	9,6	12,0	24,0
FD/FDX 07...	660	1.408	5,6	11,2	14,0	28,0
FD/FDX 08...	750	1.600	6,4	12,8	16,0	32,0
FD/FDX 09...	840	1.792	7,2	14,4	18,0	36,0
FD/FDX 10...	930	1.984	8,0	16,0	20,0	40,0
FD/FDX 11...	1.020	2.176	8,8	17,6	22,0	44,0
FD/FDX 12...	1.110	2.368	9,6	19,2	24,0	48,0
FD/FDX 13...	1.200	2.560	10,4	20,7	26,0	52,0
FD/FDX 14...	1.290	2.752	11,2	22,3	28,0	56,0
FD/FDX 15...	1.380	2.944	12,0	23,9	30,0	60,0

(4) La potencia radiada (W) es antes de difusor.

Modelos FD / FDX · Ultravioleta 365 nm

365nm

ULTRAVIOLETA



TRANSPARENTE
55°

RIESGO
FOTOBIOLOGICO
RG2 - MEDIO

15.000h

VIDA ÚTIL

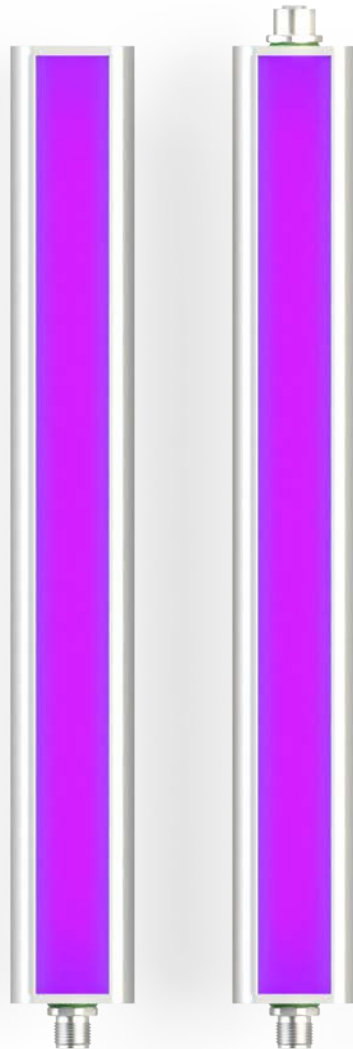

FD

FDX

Tabla de características

	Longitud L1 (mm)	Peso (g)	Potencia radiada ⁽⁴⁾ (W)		Potencia consumida (W)	
			POWER	STROBE	POWER	STROBE
FD/FDX 01...	120	256	1,9	3,7	3,8	7,6
FD/FDX 02...	210	448	3,7	7,5	7,6	15,2
FD/FDX 03...	300	640	5,6	11,2	11,4	22,8
FD/FDX 04...	390	832	7,5	14,9	15,2	30,4
FD/FDX 05...	480	1.024	9,3	18,7	19,0	38,0
FD/FDX 06...	570	1.216	11,2	22,4	22,8	45,6
FD/FDX 07...	660	1.408	13,1	26,1	26,6	53,2
FD/FDX 08...	750	1.600	14,9	29,9	30,4	60,8
FD/FDX 09...	840	1.792	16,8	33,6	34,2	68,4
FD/FDX 10...	930	1.984	18,7	37,3	38,0	76,0
FD/FDX 11...	1.020	2.176	20,5	41,0	41,8	83,6
FD/FDX 12...	1.110	2.368	22,4	44,8	45,6	91,2
FD/FDX 13...	1.200	2.560	24,3	0,0	49,4	0,0
FD/FDX 14...	1.290	2.752	26,1	0,0	53,2	0,0
FD/FDX 15...	1.380	2.944	28,0	0,0	57,0	0,0

(4) La potencia radiada (W) es antes de difusor.

Serie Paralelo P2D

La serie Paralelo o P2D consiste en dos luminarias lineales PD enseriadas en paralelo.

Mediante el sistema de anclajes especialmente diseñado para esta serie, podemos dar una inclinación diferente a cada una de las luminarias que forman el conjunto, facilitando la configuración de la luz en proyectos de visión artificial.

Con nuestra electrónica aseguramos una larga vida útil del producto, sin efecto de flickering y manteniendo el flujo luminoso en toda la vida del producto. La longitud de onda del led está disponible en Blanco, Rojo, Infrarrojo, Ultravioleta y RGB.

Recomendamos este tipo de luminaria para la iluminación homogénea de superficies y sobre todo donde existan necesidades de iluminación de tipo dark field ya sea para resaltar bordes o diferencias en el relieve en la pieza objetivo gracias a su inclinación configurable

Siendo un producto totalmente en aluminio con difusor en policarbonato con varios ángulos de apertura disponibles, nos asegura una alta resistencia al impacto y calidad en los acabados.

Por último, al recibir el producto premontado se consigue una reducción en costes de instalación en planta, limitando imprevistos y necesidad de herramientas adicionales.

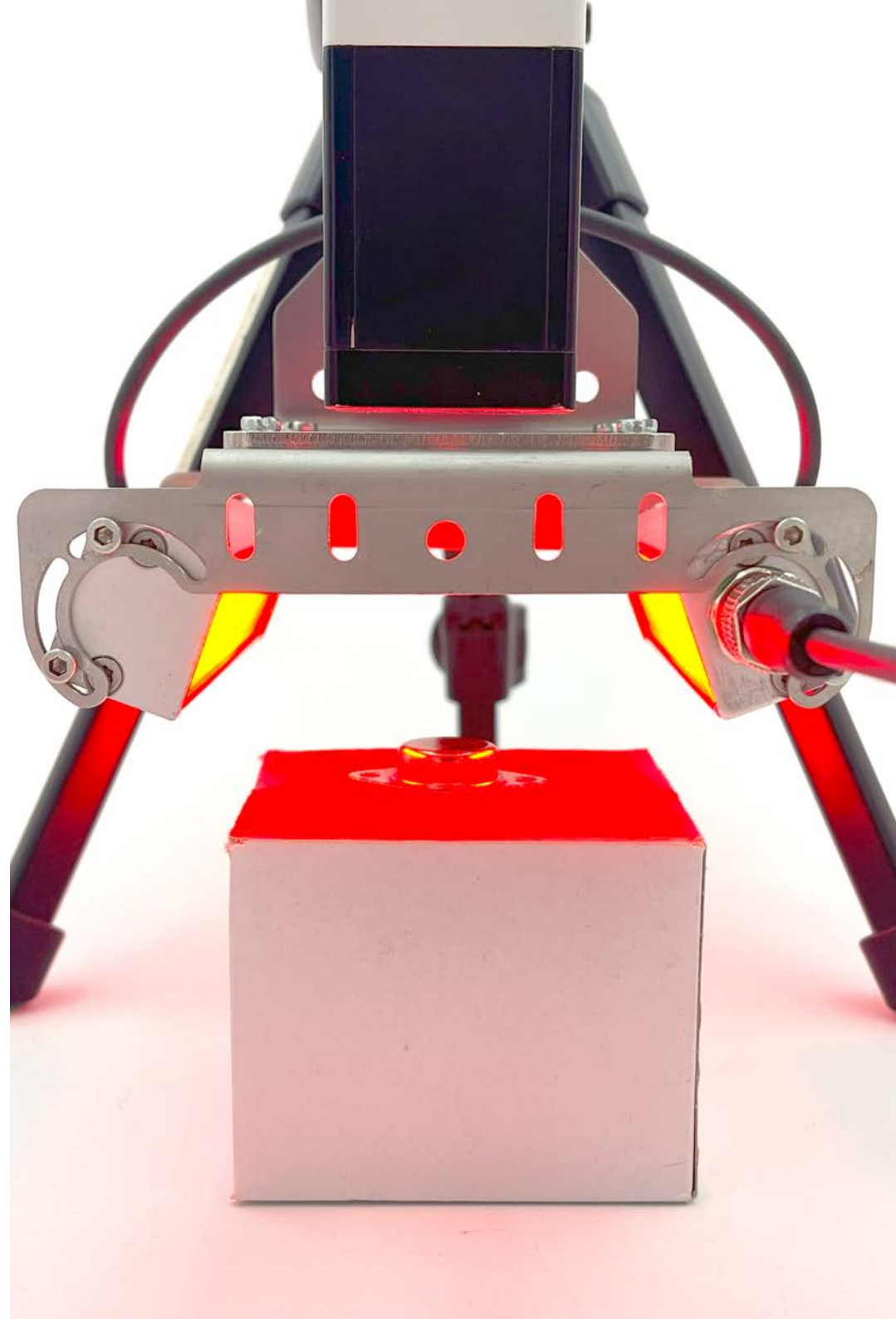

Paralelo · SERIE P2D



24 V
DC



NO
ENSERIBLE

CABLE
M12A



VISIÓN



POLARIZADO

POWER 1x
STROBE 4x

CONTROLADOR



INTEGRADO

IP40
IP65

36
MESES



HECHO EN
ESPAÑA

Especificaciones técnicas

Tensión de alimentación	24 Vdc ±5%	
Entrada trigger	24 Vdc PNP	
Máximo tiempo de encendido	Power = Ilimitado	Strobe = 10 ms
Máximo ciclo de trabajo	Power = 1	Strobe = 1/6
Nº máximo de módulos enseriados	Luminaria no enseriable	
Longitud de onda	Blanco día	5000 K
	Rojo	625 nm
	Infrarrojo	850 nm
	Ultravioleta	365 nm
Ángulo de apertura	Transparente	55°
	Semidifuso	60°
	Ultradifuso	110°
Protecciones eléctricas	Sobretensiones transitorias	SI
	Inversión de polaridad	SI
	Estabilizador de corriente	SI
Grado de protección	IP40 o IP65	
Tipo de protección	Clase III	
Temperatura de operación	-10 a +40 °C	
Material del cuerpo	Aluminio anodizado	
Material de las tapas laterales	Aluminio anodizado	
Material del difusor	Policarbonato	
Tipo de conexión	M12A, cable 2m, cable con conector M12A	
Normativas	RoHs, CE	

Conexionado

Entrada M12A - Cable	Power	Máster Power - Strobe
Pin 1 - Marrón	+24 Vdc	+24 Vdc
Pin 2 - Blanco	Sin conectar	Sin conectar
Pin 3 - Azul	0 Vdc	0 Vdc
Pin 4 - Negro	Sin conectar	Trigger PNP

M12A Macho

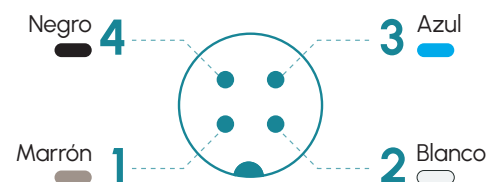

Anclajes

COOFI, POOR2

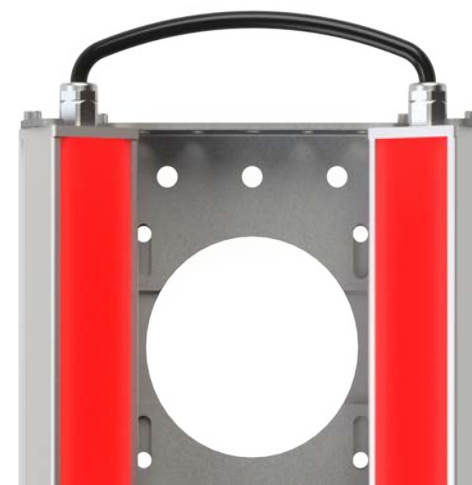

P2D

Dimensiones

IP40 / IP65

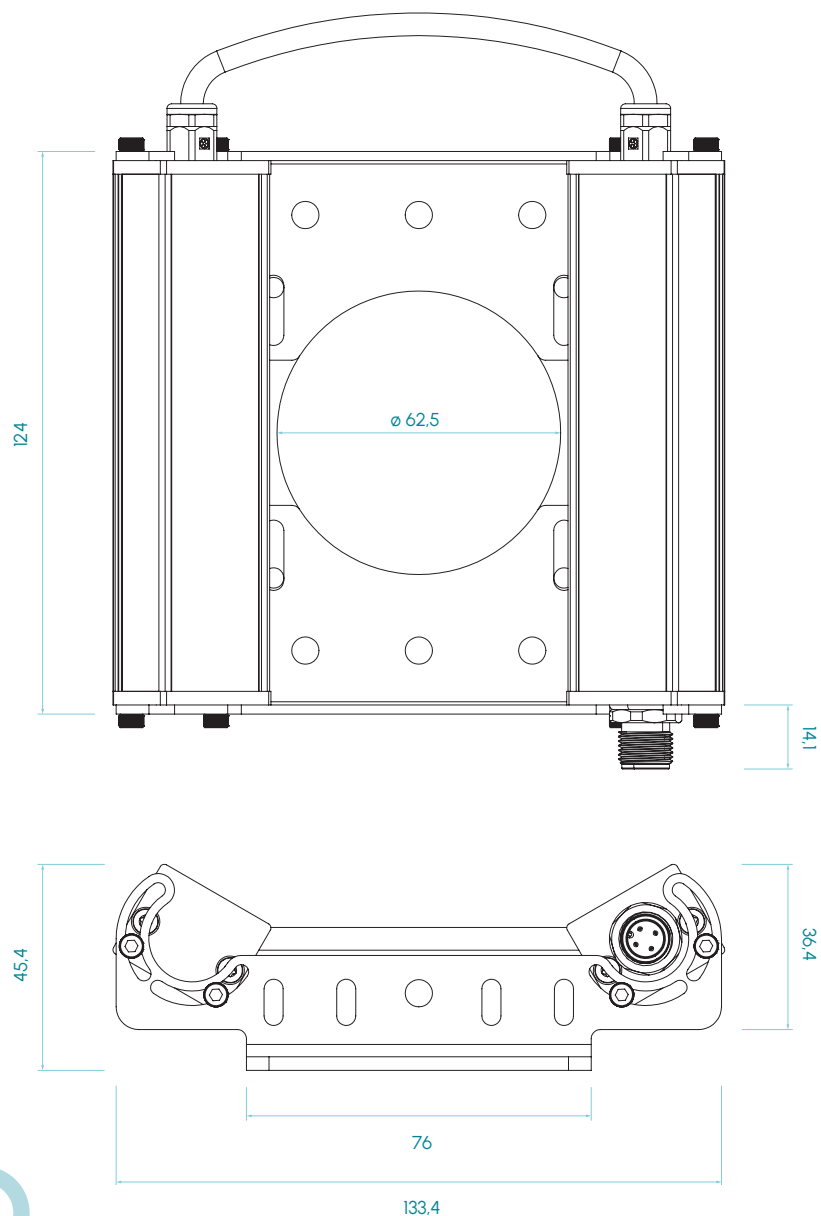

Medidas en mm

P2D

Tipos disponibles

P2D

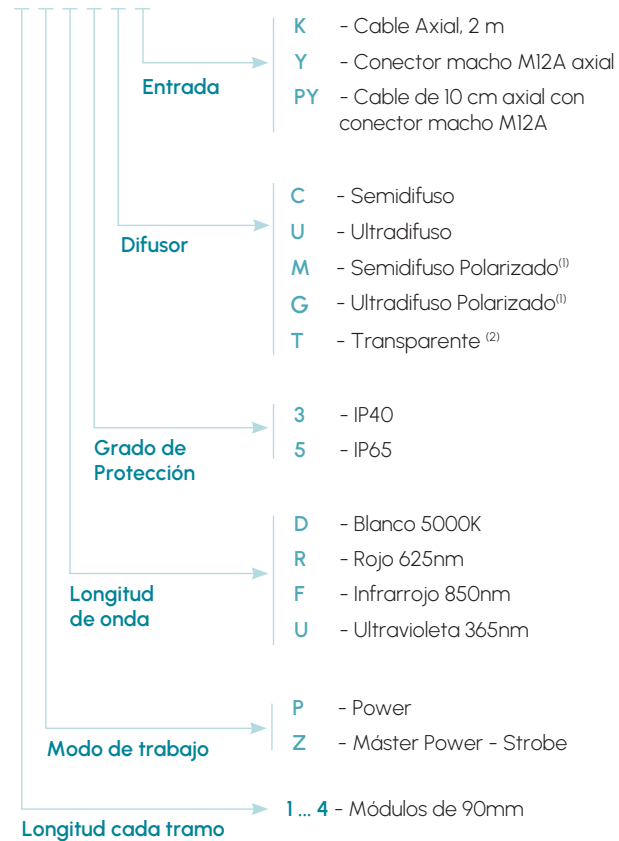

(1) Las versiones con Luz Polarizada están disponibles únicamente las longitudes de onda D y R.

(2) Difusor disponible solo para la longitud de onda U.

Modelos P2D · Blanco 5000K



5000K

BLANCO DÍA



SEMIDIFUSO
60°



ULTRADIFUSO
110°

RIESGO
FOTOBIOLOGICO
RG1 - BAJO

60.000h

VIDA ÚTIL

Tabla de características

	Ancho (mm)	Largo (mm)	Peso (g)	Flujo luminoso ⁽³⁾ (lm)		Potencia consumida (W)	
				POWER	STROBE	POWER	STROBE
P2D 1...	135	125	430	608	2.432	3,8	15,2
P2D 2...	135	215	780	1.216	4.864	7,6	30,4
P2D 3...	135	305	1.130	1.824	7.296	11,4	45,6
P2D 4...	135	395	1.480	2.432	9.728	15,2	60,8

(3) El flujo luminoso (lm) es antes de difusor.

Modelos P2D · Rojo 625 nm

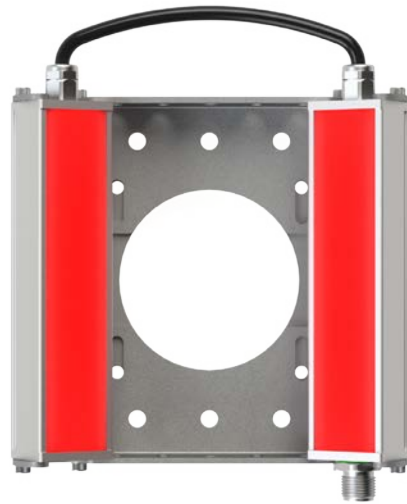

625nm

ROJO

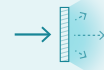

SEMIDIFUSO
60°



ULTRADIFUSO
110°

RIESGO
FOTOBIOLOGICO
RG1 - BAJO

60.000h

VIDA ÚTIL

Tabla de características

	Ancho (mm)	Largo (mm)	Peso (g)	Flujo luminoso ⁽³⁾ (lm)		Potencia consumida (W)	
				POWER	STROBE	POWER	STROBE
P2D 1...	135	124	427	194	775	3,8	15,2
P2D 2...	135	215	780	388	1.550	7,6	30,4
P2D 3...	135	305	1.130	581	2.326	11,4	45,6
P2D 4...	135	395	1.480	775	3.101	15,2	60,8

(3) El flujo luminoso (lm) es antes de difusor.

Modelos P2D · Infrarrojo 850 nm



850nm

INFRARROJO



SEMIDIFUSO
60°



ULTRADIFUSO
110°

RIESGO
FOTOBIOLOGICO
RG1 - BAJO

60.000h

VIDA ÚTIL

Tabla de características

	Ancho (mm)	Largo (mm)	Peso (g)	Potencia radiada ⁽³⁾ (W)		Potencia consumida (W)	
				POWER	STROBE	POWER	STROBE
P2D 1...	135	124	427	0,8	3,2	2,0	8,0
P2D 2...	135	215	780	1,6	6,4	4,0	16,0
P2D 3...	135	305	1.130	2,4	9,6	6,0	24,0
P2D 4...	135	395	1.480	3,2	12,8	8,0	32,0

(3) La potencia radiada (W) es antes de difusor.

Modelos P2D · Ultravioleta 365 nm

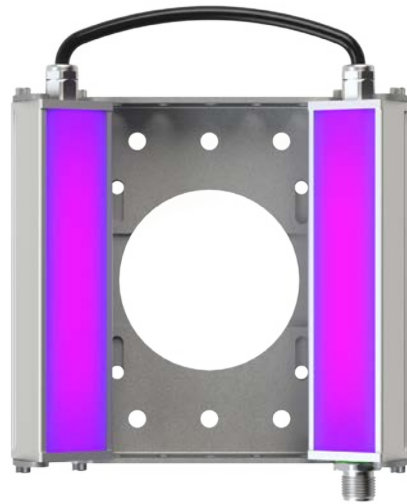

365nm

ULTRAVIOLETA



TRANSPARENTE
55°

RIESGO
FOTOBIOLOGICO
RG2 - MEDIO

15.000h

VIDA ÚTIL

Tabla de características

	Ancho (mm)	Largo (mm)	Peso (g)	Potencia radiada ⁽³⁾ (W)		Potencia consumida (W)	
				POWER	STROBE	POWER	STROBE
P2D 1...	135	124	427	1,9	7,5	3,8	15,2
P2D 2...	135	215	780	3,7	14,9	7,6	30,4
P2D 3...	135	305	1.130	5,6	22,4	11,4	45,6
P2D 4...	135	395	1.480	7,5	29,9	15,2	60,8

(3) La potencia radiada (W) es antes de difusor.

Paralelo · SERIE P2D RGB



24 V
DC

PWM
DIMABLE

NO
ENSERIBLE

CABLE
M12A

RGB

POLARIZADO

VISIÓN

SEÑALIZACIÓN

IP40
IP65

CLASE III

36
MESES

EU
HECHO EN
ESPAÑA

Especificaciones técnicas

Tensión de alimentación	24 Vdc ±5%	
Polaridad	Positiva PNP (común: 0 Vdc)	
Regulación PWM (Máx 25 KHz)	min. 0%	máx. 100%
Nº máximo de módulos enseriados	Luminaria no enseriable	
Protecciones eléctricas	Sobretensiones transitorias	SI
	Inversión de polaridad	SI
	Estabilizador de corriente	SI
Ángulo de apertura	Semidifuso	60°
	Ultradifuso	110°
Longitud de onda	R = 625 nm G = 520 nm B = 465 nm	
Grado de protección	IP40 o IP65	
Tipo de protección	Clase III	
Temperatura de operación	-10 a +40 °C	
Material del cuerpo	Aluminio anodizado	
Material de las tapas laterales	Aluminio anodizado	
Material del difusor	Policarbonato	
Tipo de conexión	M12A, cable 2m, cable con conector M12A	
Normativas	RoHs, CE	

Conexionado

Entrada M12A- Cable	Power
Pin 1 - Marrón	+24 Vdc (Verde)
Pin 2 - Blanco	+24 Vdc (Azul)
Pin 3 - Azul	0 Vdc
Pin 4 - Negro	+24 Vdc (Rojo)

M12A Macho

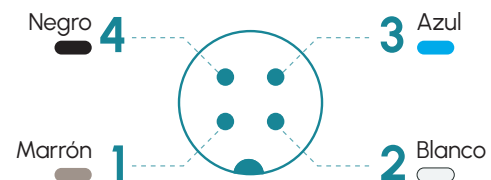

Anclajes

COOF1, P00R2

P2D



RGB

Dimensiones

IP40 / IP54 / IP65

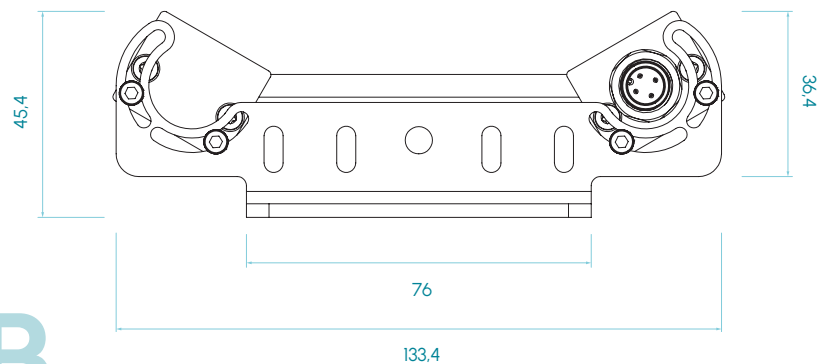
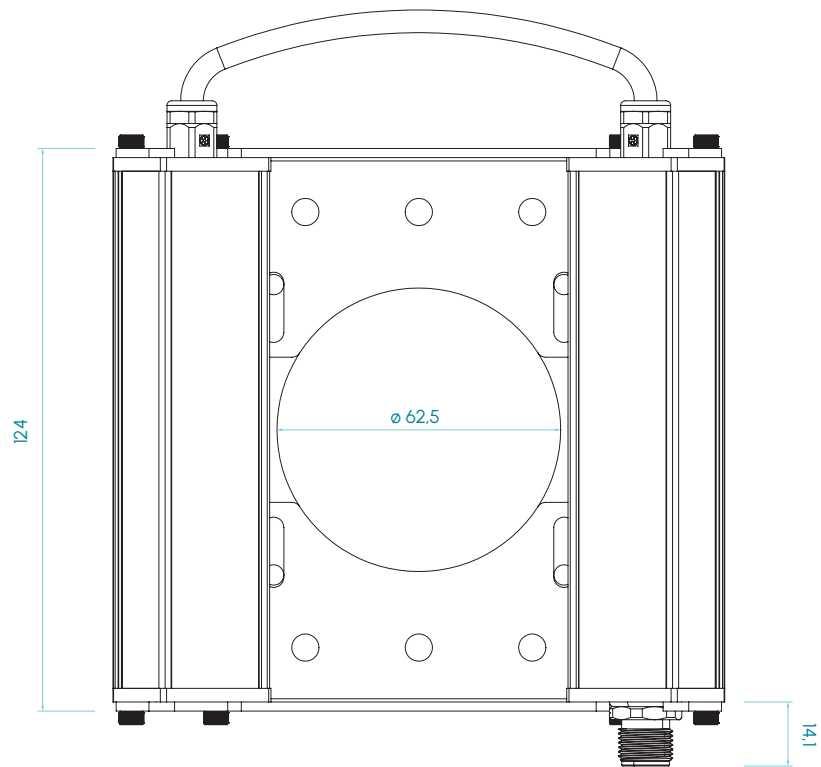

Medidas en mm

RGB

Tipos disponibles

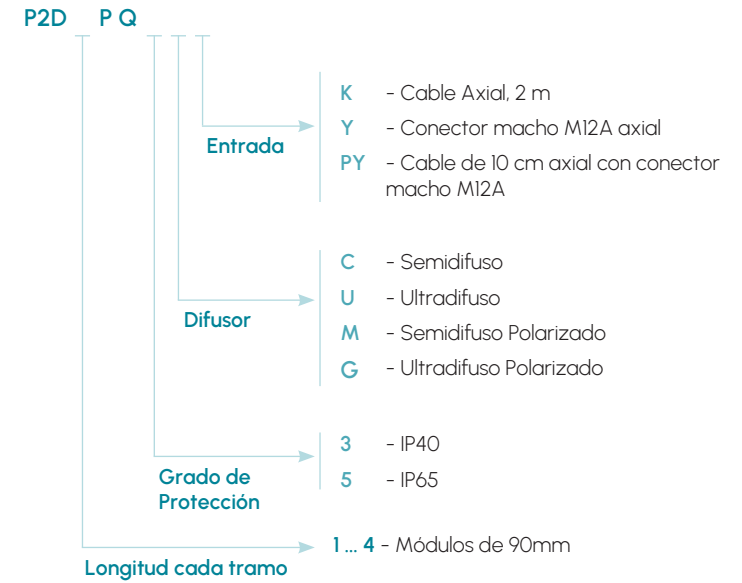

Modelos RGB · P2D



Tabla de características

	Ancho (mm)	Largo (mm)	Peso (g)	Flujo luminoso ⁽¹⁾ (lm)			Potencia consumida (W)
				R	G	B	
P2D 1...	135	124	427	19	52	14	3,6
P2D 2...	135	215	780	38	103	29	7,2
P2D 3...	135	305	1.130	58	155	43	10,8
P2D 4...	135	395	1.480	77	206	58	14,4

(1) El flujo luminoso (lm) es antes de difusor.

RGB

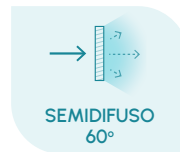
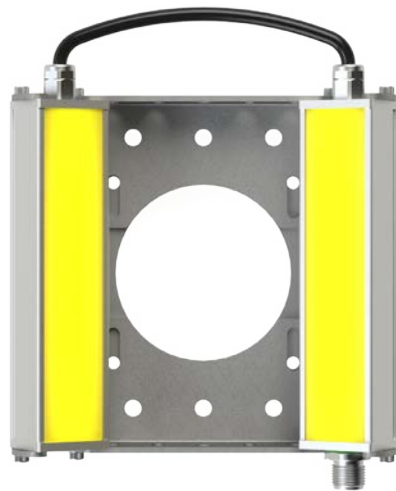
Serie Triangular P3D

La serie Triangular o P3D consiste en tres luminarias lineales PD enseriadas, alimentando ambas con una única entrada.

Mediante el sistema de anclajes especialmente diseñado para esta serie, podemos dar una inclinación diferente a cada una de las luminarias que forman el conjunto, facilitando la configuración de la luz en proyectos de visión artificial.

Mediante nuestra electrónica aseguramos una larga vida útil del producto, sin efecto de flickering y manteniendo el flujo luminoso en toda la vida del producto. La longitud de onda del led está disponible en Blanco, Rojo, Infrarrojo, Ultravioleta y RGB.

Recomendamos este tipo de luminaria para la iluminación homogénea de superficies y sobre todo donde existan necesidades de iluminación de tipo dark field ya sea para resaltar bordes o diferencias en el relieve en la pieza objetivo gracias a su inclinación configurable.

Siendo un producto totalmente en aluminio con difusor en policarbonato con varios ángulos de apertura disponibles, nos asegura una alta resistencia al impacto y calidad en los acabados.

Por último, al recibir el producto premontado se consigue una reducción en costes de instalación en planta, limitando imprevistos y necesidad de herramientas adicionales.



Triangular · SERIE P3D

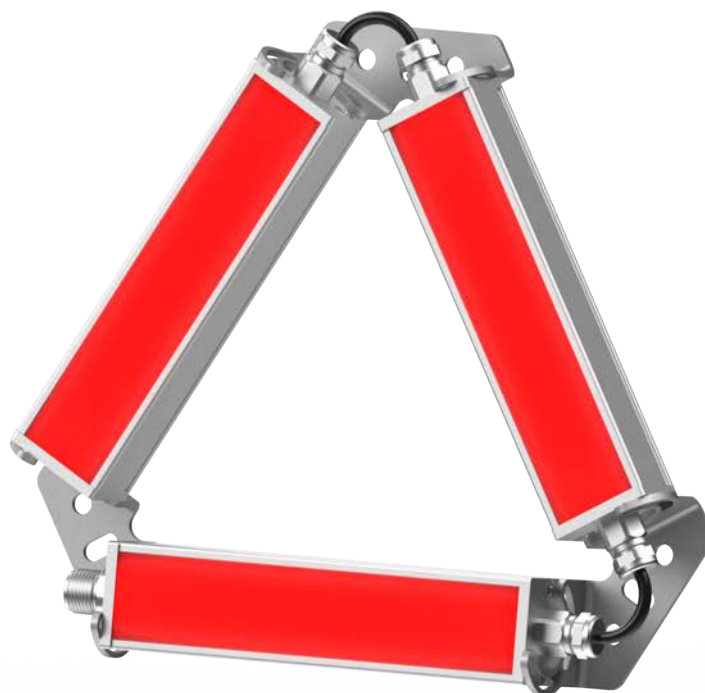

24 V
DC

NO
ENSERIBLE

90 mm
INCREMENTAL

CABLE
M12A

VISION

POWER 1x
STROBE 4x

CONTROLADOR
INTEGRADO

IP40
IP65

36
MESES

EU
HECHO EN
ESPAÑA

Especificaciones técnicas

Tensión de alimentación	24 Vdc \pm 5%	
Entrada trigger	24 Vdc PNP	
Máximo tiempo de encendido	Power = Ilimitado	Strobe = 10 ms
Máximo ciclo de trabajo	Power = 1	Strobe = 1/6
Nº máximo de módulos enseriados	Luminaria no enseriable	
Longitud de onda	Blanco día	5000 K
	Rojo	625 nm
	Infrarrojo	850 nm
	Ultravioleta	365 nm
Ángulo de apertura	Transparente	55°
	Semidifuso	60°
	Ultradifuso	110°
Protecciones eléctricas	Sobretensiones transitorias	SI
	Inversión de polaridad	SI
	Estabilizador de corriente	SI
Grado de protección	IP40 o IP65	
Tipo de protección	Clase III	
Temperatura de operación	-10 a +40 °C	
Material del cuerpo	Aluminio anodizado	
Material de las tapas laterales	Aluminio anodizado	
Material del difusor	Policarbonato	
Tipo de conexión	M12A, cable 2m, cable con conector M12A	
Normativas	RoHs, CE	

Conexionado

Entrada M12A - Cable	Power	Máster Power - Strobe
Pin 1 - Marrón	+24 Vdc	+24 Vdc
Pin 2 - Blanco	Sin conectar	Sin conectar
Pin 3 - Azul	0 Vdc	0 Vdc
Pin 4 - Negro	Sin conectar	Trigger PNP

M12A Macho

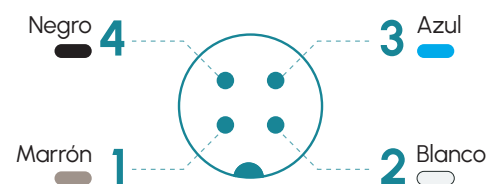

Anclajes

P00R3, M6D16



P3D

Dimensiones

IP40 / IP65

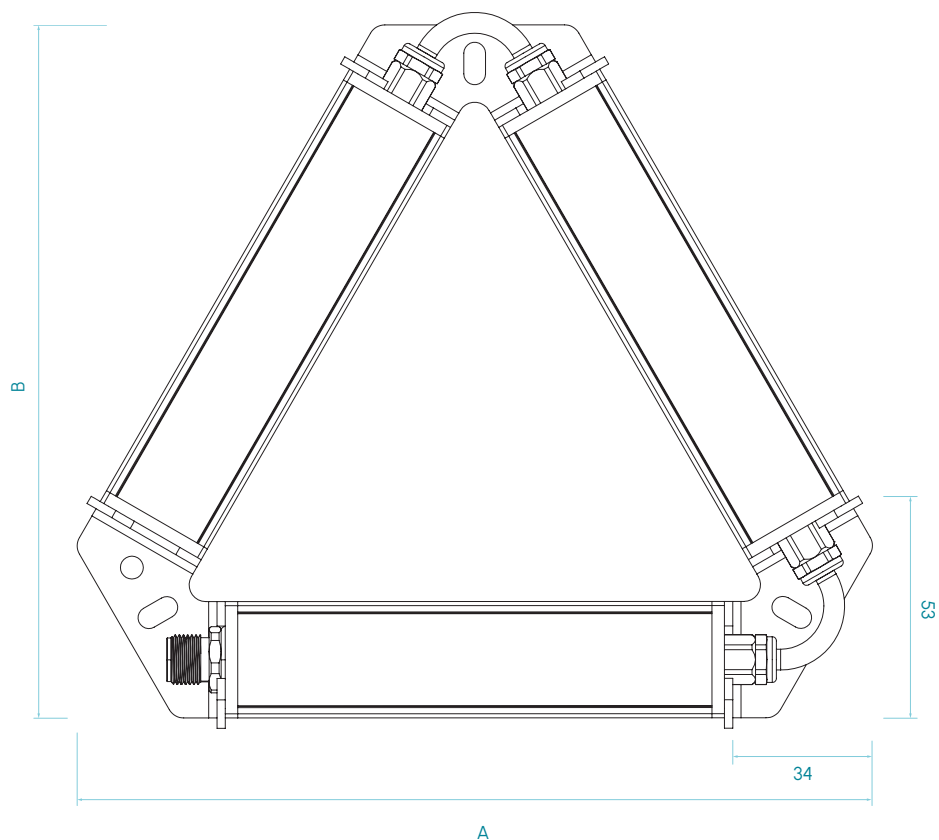

Medidas en mm

P3D

Tipos disponibles

P3D

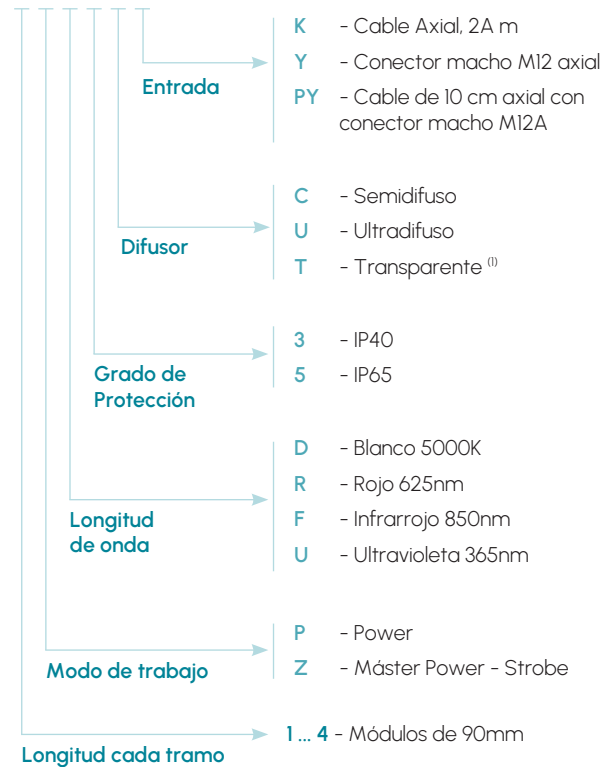

(1) Difusor disponible solo para la longitud de onda U.

Modelos P3D · Blanco 5000K

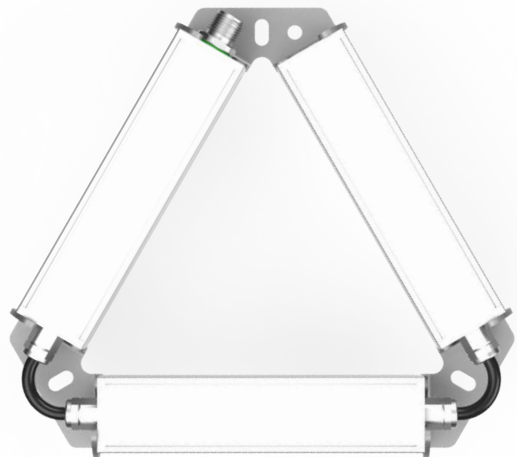

5000K

BLANCO DÍA



SEMIDIFUSO
60°



ULTRADIFUSO
110°

RIESGO
FOTOBIOLOGICO
RG1 - BAJO

60.000h

VIDA ÚTIL

Tabla de características

	Longitud	Longitud	Peso (g)	Flujo luminoso ⁽²⁾ (lm)		Potencia consumida (W)	
	A	B		POWER	STROBE	POWER	STROBE
	(mm)	(mm)					
P3D 1...	189	166	382	912	3.648	5,7	22,8
P3D 2...	279	242	526	1.824	7.296	11,4	45,6
P3D 3...	369	320	670	2.736	10.944	17,1	68,4
P3D 4...	459	398	814	3.648	14.592	22,8	91,2

(2) El flujo luminoso (lm) es antes de difusor.

Modelos P3D · Rojo 625 nm



625nm

ROJO



SEMIDIFUSO
60°



ULTRADIFUSO
110°

RIESGO
FOTOBIOLOGICO
RG1 - BAJO

60.000h

VIDA ÚTIL

Tabla de características

	Longitud	Longitud	Peso (g)	Flujo luminoso ⁽²⁾ (lm)		Potencia consumida (W)	
	A	B		POWER	STROBE	POWER	STROBE
	(mm)	(mm)					
P3D 1...	189	166	382	291	1.163	5,7	22,8
P3D 2...	279	242	526	581	2.326	11,4	45,6
P3D 3...	369	320	670	872	3.488	17,1	68,4
P3D 4...	459	398	814	1.163	4.651	22,8	91,2

(2) El flujo luminoso (lm) es antes de difusor.

Modelos P3D · Infrarrojo 850 nm

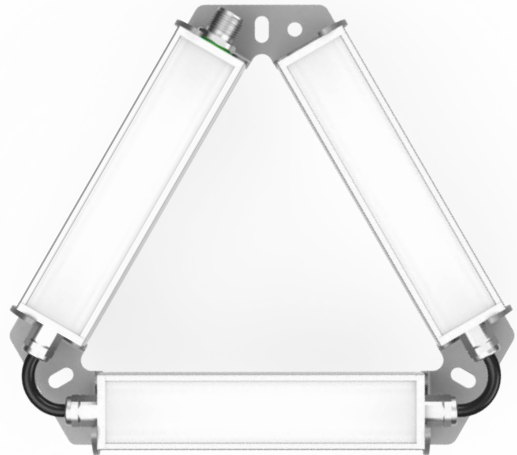

850nm

INFRARROJO

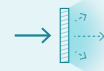

SEMIDIFUSO
60°



ULTRADIFUSO
110°

RIESGO
FOTOBIOLOGICO
RG1 - BAJO

60.000h

VIDA ÚTIL

Tabla de características

	Longitud	Longitud	Peso (g)	Potencia radiada ⁽²⁾ (W)		Potencia consumida (W)	
	A	B		POWER	STROBE	POWER	STROBE
	(mm)	(mm)					
P3D 1...	189	166	382	1,2	4,8	3,0	12,0
P3D 2...	279	242	526	2,4	9,6	6,0	24,0
P3D 3...	369	320	670	3,6	14,4	9,0	36,0
P3D 4...	459	398	814	4,8	19,2	12,0	48,0

(2) La potencia radiada (W) es antes de difusor.

Modelos P3D · Ultravioleta 365 nm

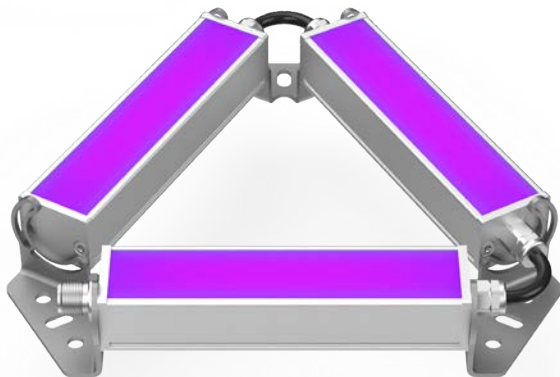

365nm

ULTRAVIOLETA



TRANSPARENTE
55°

RIESGO
FOTBIOLÓGICO
RG2 - MEDIO

15.000h

VIDA ÚTIL

Tabla de características

	Longitud	Longitud	Peso (g)	Potencia radiada ⁽²⁾ (W)		Potencia consumida (W)	
	A	B		POWER	STROBE	POWER	STROBE
	(mm)	(mm)					
P3D 1...	189	166	382	2,8	11,2	5,7	22,8
P3D 2...	279	242	526	5,6	22,4	11,4	45,6
P3D 3...	369	320	670	8,4	33,6	17,1	68,4
P3D 4...	459	398	814	11,2	44,8	22,8	91,2

(2) La potencia radiada (W) es antes de difusor.

Triangular · SERIE P3D

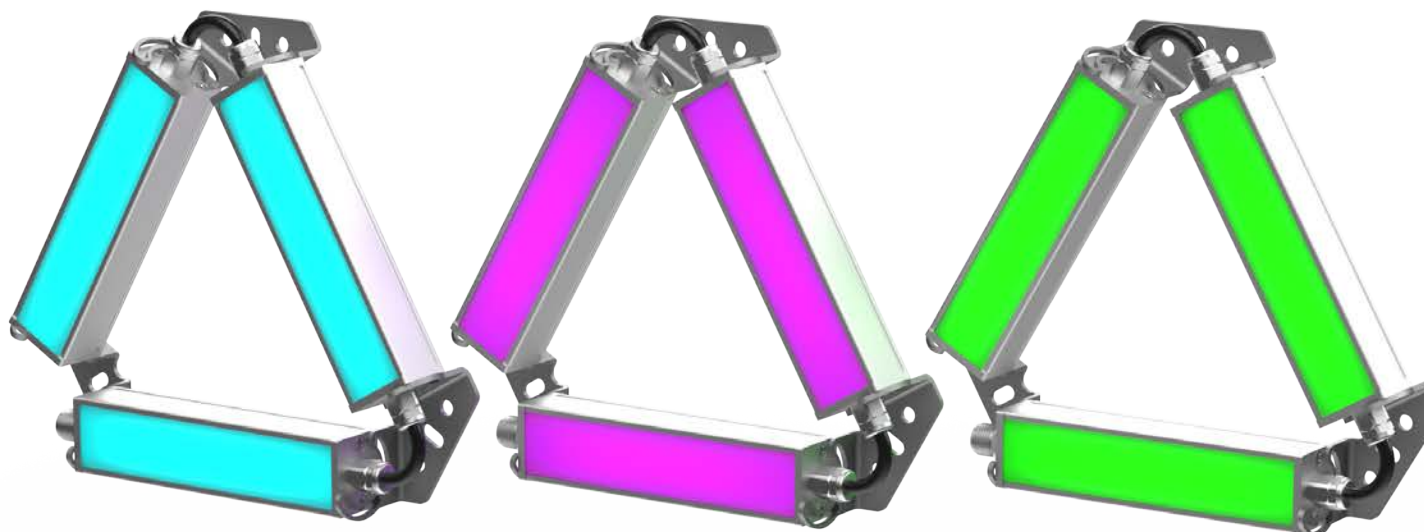

24 V DC	PWM DIMABLE	NO ENSERIBLE	90 mm INCREMENTAL	CABLE M12A	RGB
VISIÓN	SEÑALIZACIÓN	IP40 IP65	CLASE III	36 MESES	EU HECHO EN ESPAÑA

Especificaciones técnicas

Tensión de alimentación	24 Vdc ±5%	
Polaridad	Positiva PNP (común: 0 Vdc)	
Regulación PWM (Máx 25 KHz)	min. 0%	máx. 100%
Nº máximo de módulos enseriados	Luminaria no enseriable	
Protecciones eléctricas	Sobretensiones transitorias	SI
	Inversión de polaridad	SI
	Estabilizador de corriente	SI
Ángulo de apertura	Semidifuso	60°
	Ultradifuso	110°
Longitud de onda	R = 625 nm G = 520 nm B = 465 nm	
Grado de protección	IP40 o IP65	
Tipo de protección	Clase III	
Temperatura de operación	-10 a +40 °C	
Material del cuerpo	Aluminio anodizado	
Material de las tapas laterales	Aluminio anodizado	
Material del difusor	Policarbonato	
Tipo de conexión	M12A, cable 2m, cable con conector M12A	
Normativas	RoHs, CE	

Conexionado

Entrada M12A - Cable	Power
Pin 1 - Marrón	+24 Vdc (Verde)
Pin 2 - Blanco	+24 Vdc (Azul)
Pin 3 - Azul	0 Vdc
Pin 4 - Negro	+24 Vdc (Rojo)

M12A Macho

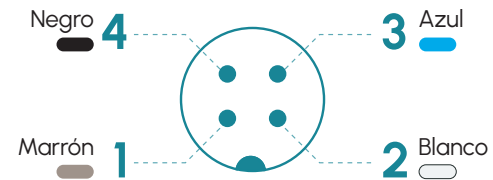

Anclajes

P00R3, M6D16



P3D

RGB

Dimensiones

IP40 / IP65

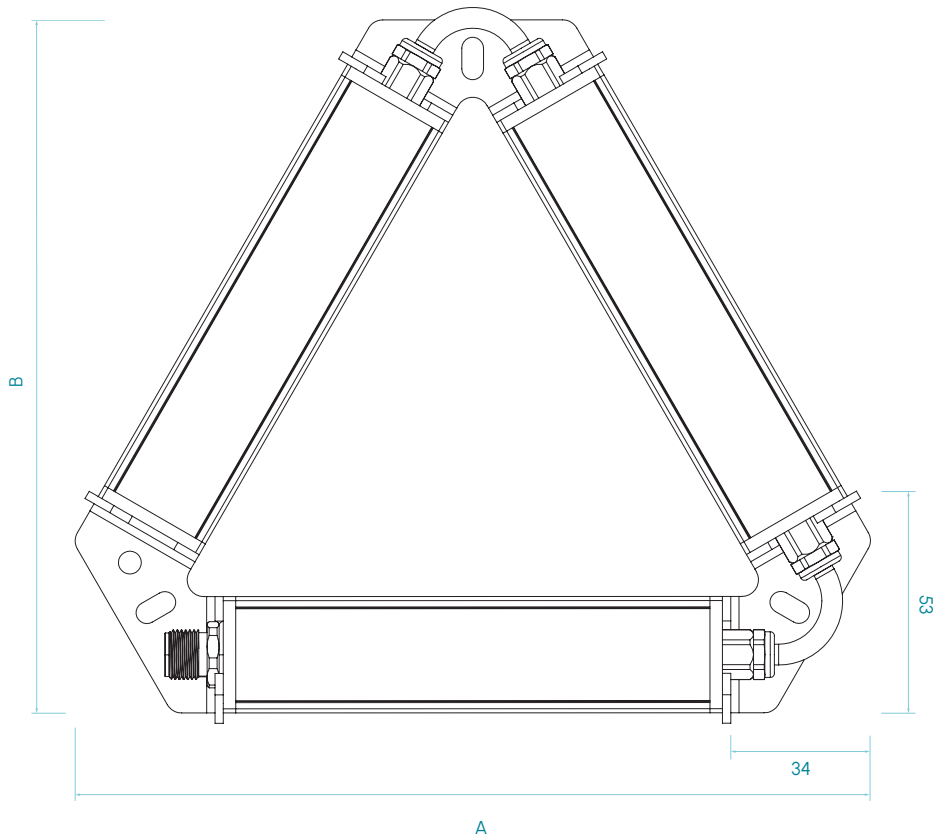

Medidas en mm

RGB

Tipos disponibles

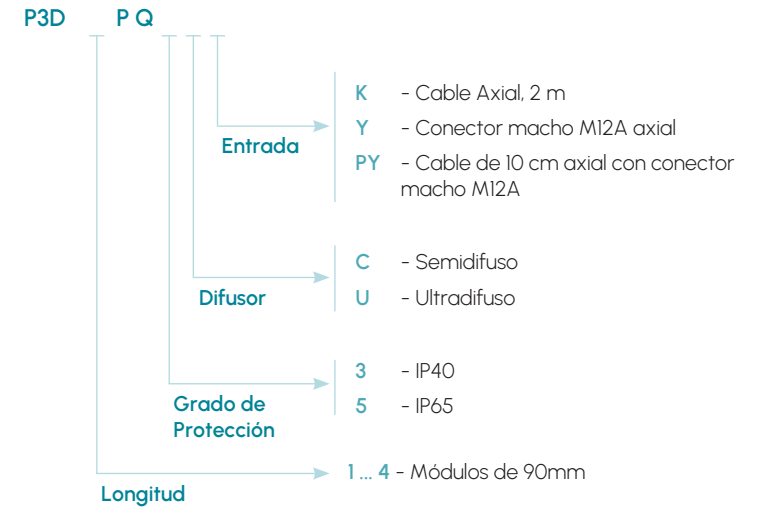

Modelos RGB · P3D



Tabla de características

	Longitud	Longitud	Peso	Flujo luminoso ⁽¹⁾			Potencia consumida
	A	B		(lm)			
	(mm)	(mm)	(g)	R	G	B	
P3D 1...	189	166	382	29	77	22	5,4
P3D 2...	279	242	526	58	155	43	10,8
P3D 3...	369	320	670	86	232	65	16,2
P3D 4...	459	398	814	115	310	86	21,6

(1) El flujo luminoso (lm) es antes de difusor.

RGB

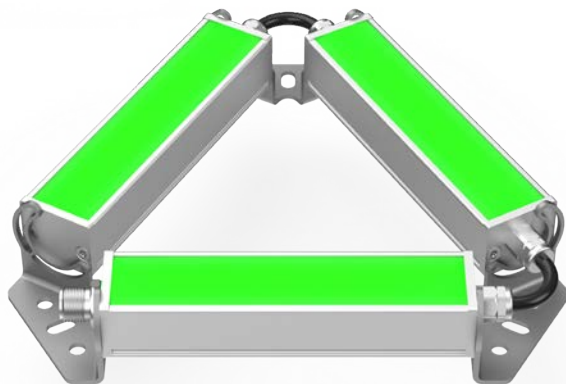
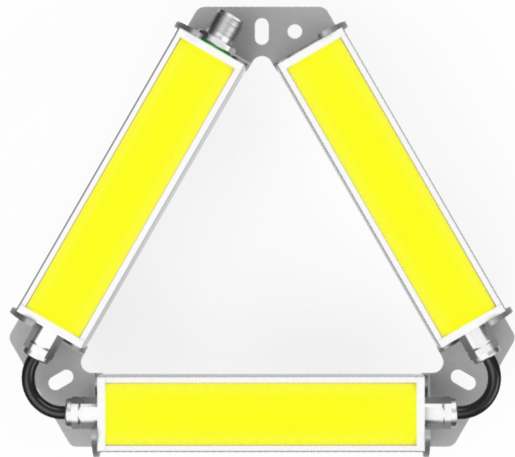
Serie Rectangular

P4D

La serie rectangular o P4D es la unión de cuatro luminarias lineales PD enseriadas permitiendo la alimentación de todas ellas mediante una única entrada dando la posibilidad de configurar el sistema lumínico como un cuadrado o rectángulo.

Mediante el sistema de anclajes especialmente diseñado para esta serie, podemos dar una inclinación diferente a cada una de las luminarias que forman el conjunto, facilitando la configuración de la luz en proyectos de visión artificial.

Utilizando una electrónica especialmente diseñada para proyectos de visión artificial, aseguramos una larga vida útil del producto, sin efecto de flickering y manteniendo el flujo luminoso en toda la vida del producto.

Recomendamos este tipo de luminaria para la iluminación homogénea de superficies y sobre todo donde existan necesidades de iluminación de tipo dark field ya sea para resaltar bordes o diferencias en el relieve en la pieza objetivo gracias a su inclinación configurable.

Siendo un producto totalmente en aluminio con difusor en policarbonato con varios ángulos de apertura disponibles, nos asegura una alta resistencia al impacto y calidad en los acabados.

Por último, al recibir el producto premontado se consigue una reducción en costes de instalación en planta, limitando imprevistos y necesidad de herramientas adicionales.



Rectangular · SERIE P4D

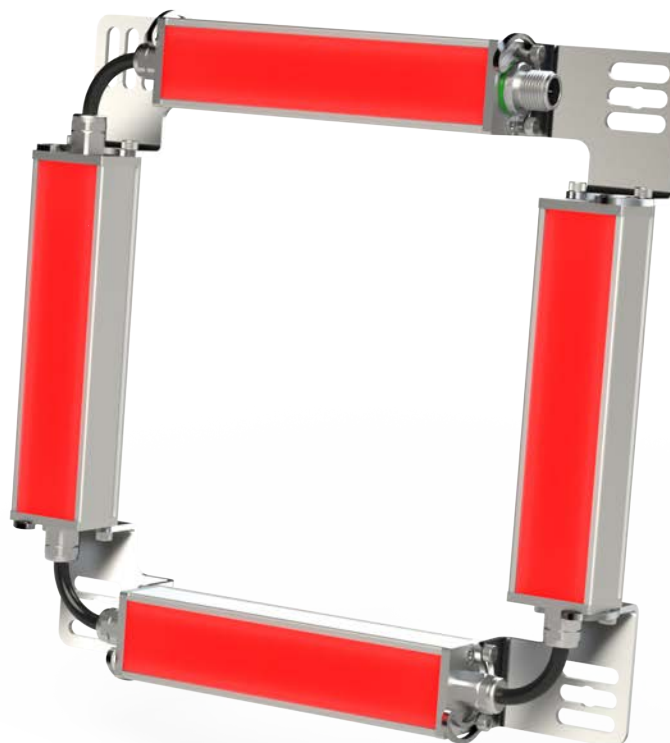

24 V
DC

NO
ENSERIBLE

90 mm
INCREMENTAL

CABLE
M12A

VISION

POWER 1x
STROBE 4x

CONTROLADOR
INTEGRADO

IP40
IP65

36
MESES

EU
HECHO EN
ESPAÑA

Especificaciones técnicas

Tensión de alimentación	24 Vdc \pm 5%	
Entrada trigger	24 Vdc PNP	
Máximo tiempo de encendido	Power = Ilimitado	Strobe = 10 ms
Máximo ciclo de trabajo	Power = 1	Strobe = 1/6
Nº máximo de módulos enseriados	Luminaria no enseriable	
Longitud de onda	Blanco día	5000 K
	Rojo	625 nm
	Infrarrojo	850 nm
	Ultravioleta	365 nm
Ángulo de apertura	Transparente	55°
	Semidifuso	60°
	Ultradifuso	110°
Protecciones eléctricas	Sobretensiones transitorias	SI
	Inversión de polaridad	SI
	Estabilizador de corriente	SI
Grado de protección	IP40 o IP65	
Tipo de protección	Clase III	
Temperatura de operación	-10 a +40 °C	
Material del cuerpo	Aluminio anodizado	
Material de las tapas laterales	Aluminio anodizado	
Material del difusor	Policarbonato	
Tipos de conexión	M12A, cable 2m, cable con conector M12A	
Normativas	RoHs, CE	

Conexionado

Entrada M12A - Cable	Power	Máster Power - Strobe
Pin 1 - Marrón	+24 Vdc	+24 Vdc
Pin 2 - Blanco	Sin conectar	Sin conectar
Pin 3 - Azul	0 Vdc	0 Vdc
Pin 4 - Negro	Sin conectar	Trigger PNP

M12A Macho

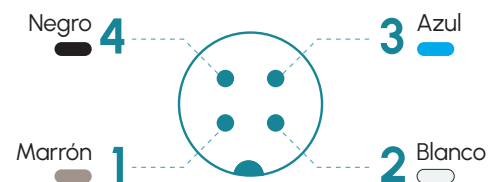

Anclajes

P00R4, M6D16

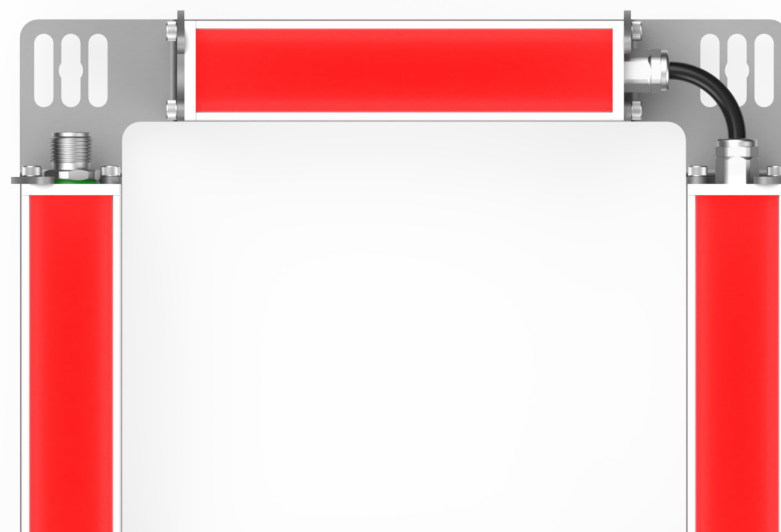

P4D

Dimensiones

IP40 / IP65

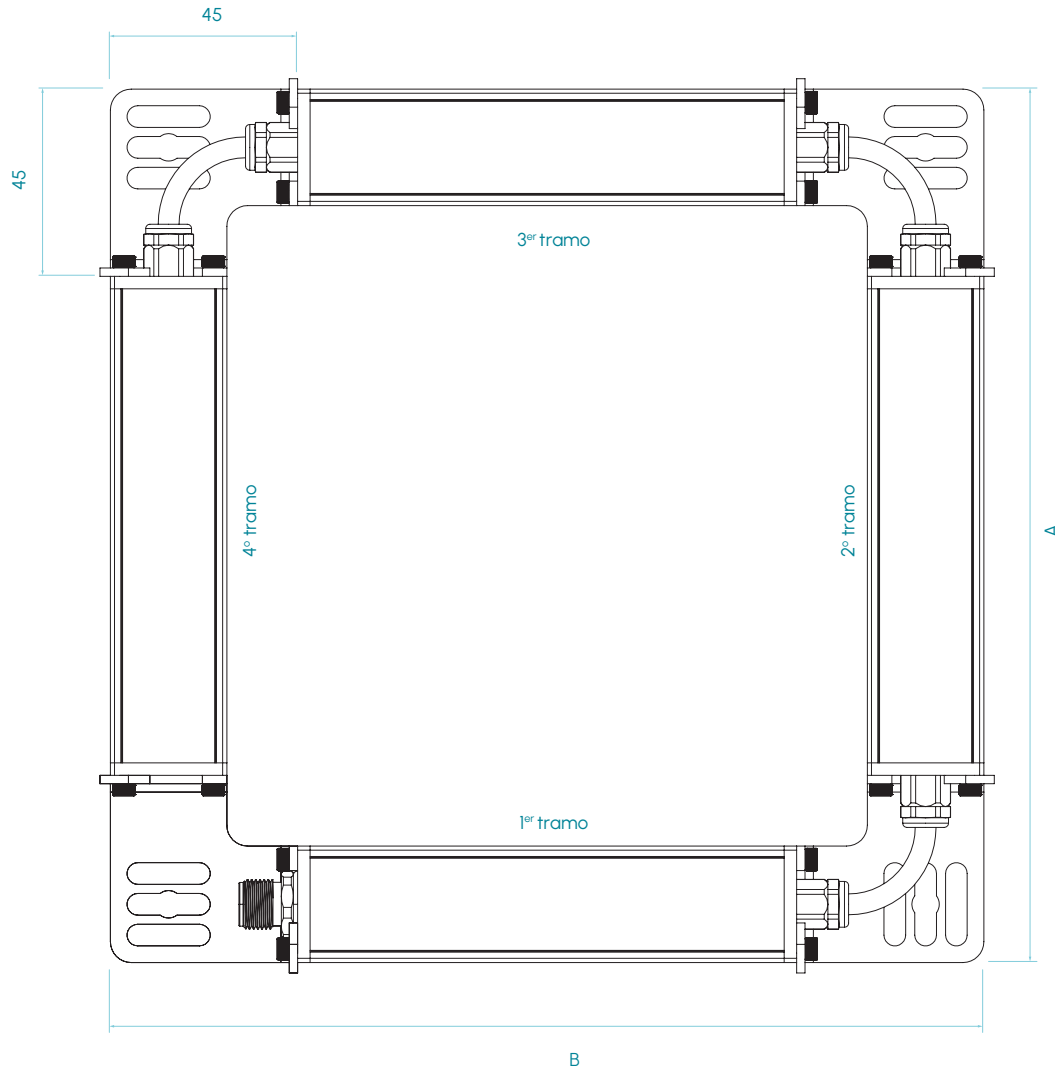

Medidas en mm

P4D

Tipos disponibles

P4D

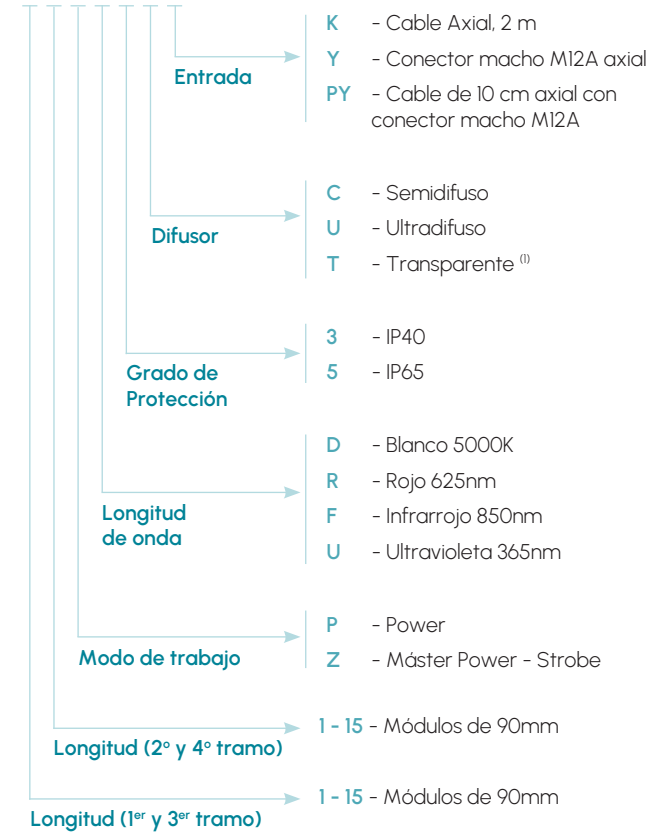

(1) Difusor disponible solo para la longitud de onda U.

Modelos P4D · Blanco 5000K

5000K

BLANCO DÍA



SEMIDIFUSO
60°



ULTRADIFUSO
110°

RIESGO
FOTOBIOLOGICO
RG1 - BAJO

60.000h

VIDA ÚTIL



Tabla de características

	Longitud	Longitud	Peso	Flujo luminoso ⁽²⁾		Potencia consumida	
	A	B		(lm)		(W)	
	(mm)	(mm)	(g)	POWER	STROBE	POWER	STROBE
P4D 11...	210	210	520	1.216	4.864	7,6	30,4
P4D 12...	210	300	616	1.824	7.296	11,4	45,6
P4D 13...	210	390	712	2.432	9.728	15,2	60,8
P4D 14...	210	480	808	3.040	12.160	19,0	76,0
P4D 21...	300	210	616	1.824	7.296	11,4	45,6
P4D 22...	300	300	712	2.432	9.728	15,2	60,8
P4D 23...	300	390	808	3.040	12.160	19,0	76,0
P4D 24...	300	480	904	3.648	14.592	22,8	91,2
P4D 31...	390	210	712	2.432	9.728	15,2	60,8
P4D 32...	390	300	808	3.040	12.160	19,0	76,0
P4D 33...	390	390	904	3.648	14.592	22,8	91,2
P4D 34...	390	480	1.000	4.256	0	26,6	0,0
P4D 41...	480	210	808	3.040	12.160	19,0	76,0
P4D 42...	480	300	904	3.648	14.592	22,8	91,2
P4D 43...	480	390	1.000	4.256	0	26,6	0,0
P4D 44...	480	480	1.096	4.864	0	30,4	0,0

(2) El flujo luminoso (lm) es antes de difusor.

Modelos P4D · Rojo 625 nm

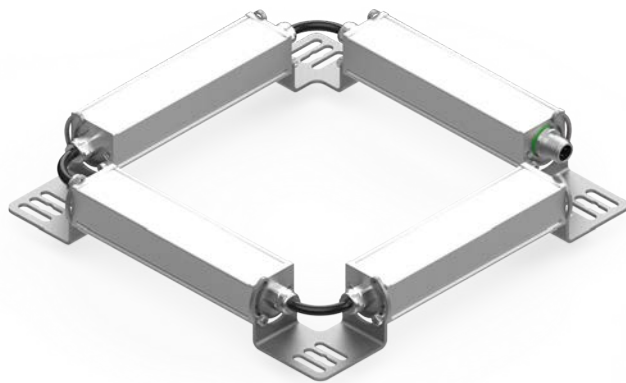
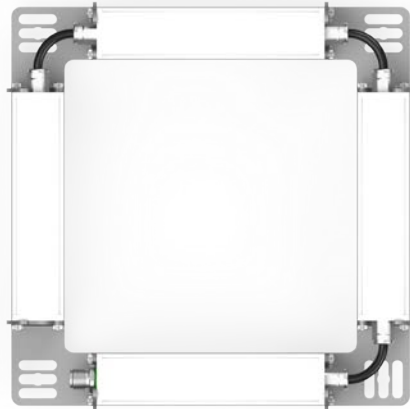
625nm

ROJO

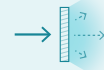

SEMIDIFUSO
60°



ULTRADIFUSO
110°

RIESGO
FOTOBIOLOGICO
RG1 - BAJO

60.000h

VIDA ÚTIL



Tabla de características

	Longitud	Longitud	Peso	Flujo luminoso ⁽²⁾		Potencia consumida	
	A	B		(lm)		(W)	
	(mm)	(mm)	(g)	POWER	STROBE	POWER	STROBE
P4D 11...	210	210	520	388	1.550	7,6	30,4
P4D 12...	210	300	616	581	2.326	11,4	45,6
P4D 13...	210	390	712	775	3.101	15,2	60,8
P4D 14...	210	480	808	969	3.876	19,0	76,0
P4D 21...	300	210	616	581	2.326	11,4	45,6
P4D 22...	300	300	712	775	3.101	15,2	60,8
P4D 23...	300	390	808	969	3.876	19,0	76,0
P4D 24...	300	480	904	1.163	4.651	22,8	91,2
P4D 31...	390	210	712	775	3.101	15,2	60,8
P4D 32...	390	300	808	969	3.876	19,0	76,0
P4D 33...	390	390	904	1.163	4.651	22,8	91,2
P4D 34...	390	480	1.000	1.357	0	26,6	0,0
P4D 41...	480	210	808	969	3.876	19,0	76,0
P4D 42...	480	300	904	1.163	4.651	22,8	91,2
P4D 43...	480	390	1.000	1.357	0	26,6	0,0
P4D 44...	480	480	1.096	1.550	0	30,4	0,0

(2) El flujo luminoso (lm) es antes de difusor.

Modelos P4D · Infrarrojo 850 nm

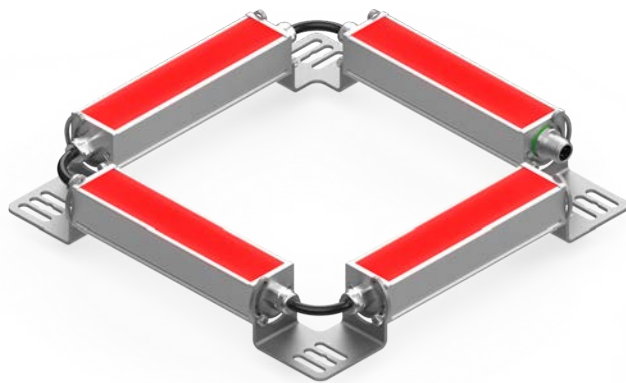
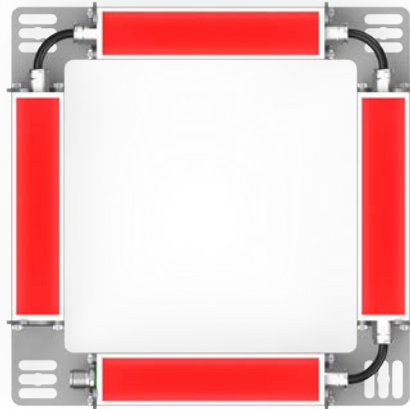
850nm

INFRARROJO

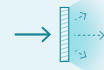

SEMIDIFUSO
60°



ULTRADIFUSO
110°

RIESGO
FOTOBIOLOGICO
RG1 - BAJO

60.000h

VIDA ÚTIL



Tabla de características

	Longitud	Longitud	Peso (g)	Potencia radiada ⁽²⁾ (W)		Potencia consumida (W)	
	A	B		POWER	STROBE	POWER	STROBE
	(mm)	(mm)					
P4D 11...	210	210	520	1,6	6,4	4,0	16,0
P4D 12...	210	300	616	2,4	9,6	6,0	24,0
P4D 13...	210	390	712	3,2	12,8	8,0	32,0
P4D 14...	210	480	808	4,0	16,0	10,0	40,0
P4D 21...	300	210	616	2,4	9,6	6,0	24,0
P4D 22...	300	300	712	3,2	12,8	8,0	32,0
P4D 23...	300	390	808	4,0	16,0	10,0	40,0
P4D 24...	300	480	904	4,8	19,2	12,0	48,0
P4D 31...	390	210	712	3,2	12,8	8,0	32,0
P4D 32...	390	300	808	4,0	16,0	10,0	40,0
P4D 33...	390	390	904	4,8	19,2	12,0	48,0
P4D 34...	390	480	1.000	5,6	22,3	14,0	56,0
P4D 41...	480	210	808	4,0	16,0	10,0	40,0
P4D 42...	480	300	904	4,8	19,2	12,0	48,0
P4D 43...	480	390	1.000	5,6	22,3	14,0	56,0
P4D 44...	480	480	1.096	6,4	25,5	16,0	64,0

(2) La potencia radiada (W) es antes de difusor.

Modelos P4D · Ultravioleta 365 nm

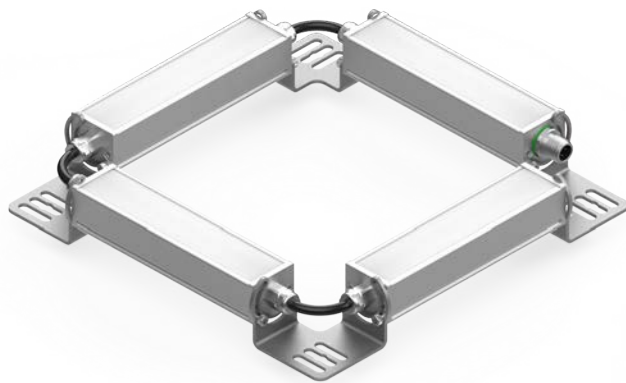
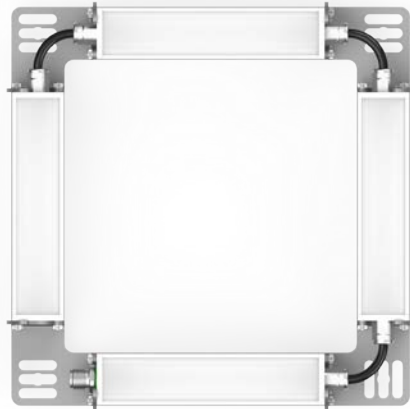
365nm

ULTRAVIOLETA



TRANSPARENTE
55°

RIESGO
FOTBIOLÓGICO
RG2 - MEDIO

15.000h

VIDA ÚTIL



Tabla de características

	Longitud	Longitud	Peso (g)	Potencia radiada ⁽²⁾ (W)		Potencia consumida (W)	
	A (mm)	B (mm)		POWER	STROBE	POWER	STROBE
P4D 11...	210	210	520	3,7	14,9	7,6	30,4
P4D 12...	210	300	616	5,6	22,4	11,4	45,6
P4D 13...	210	390	712	7,5	29,9	15,2	60,8
P4D 14...	210	480	808	9,3	37,3	19,0	76,0
P4D 21...	300	210	616	5,6	22,4	11,4	45,6
P4D 22...	300	300	712	7,5	29,9	15,2	60,8
P4D 23...	300	390	808	9,3	37,3	19,0	76,0
P4D 24...	300	480	904	11,2	44,8	22,8	91,2
P4D 31...	390	210	712	7,5	29,9	15,2	60,8
P4D 32...	390	300	808	9,3	37,3	19,0	76,0
P4D 33...	390	390	904	11,2	44,8	22,8	91,2
P4D 34...	390	480	1.000	13,1	0,0	26,6	0,0
P4D 41...	480	210	808	9,3	37,3	19,0	76,0
P4D 42...	480	300	904	11,2	44,8	22,8	91,2
P4D 43...	480	390	1.000	13,1	0,0	26,6	0,0
P4D 44...	480	480	1.096	14,9	0,0	30,4	0,0

(2) La potencia radiada (W) es antes de difusor.

Rectangular · SERIE P4D RGB

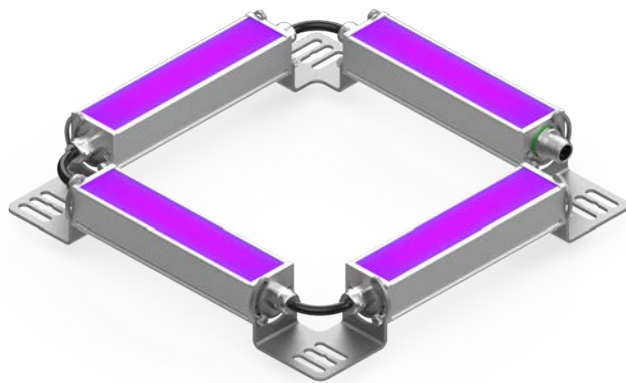
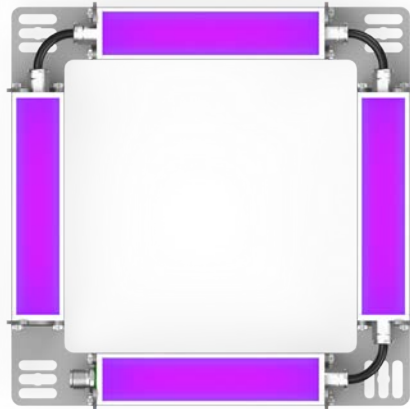
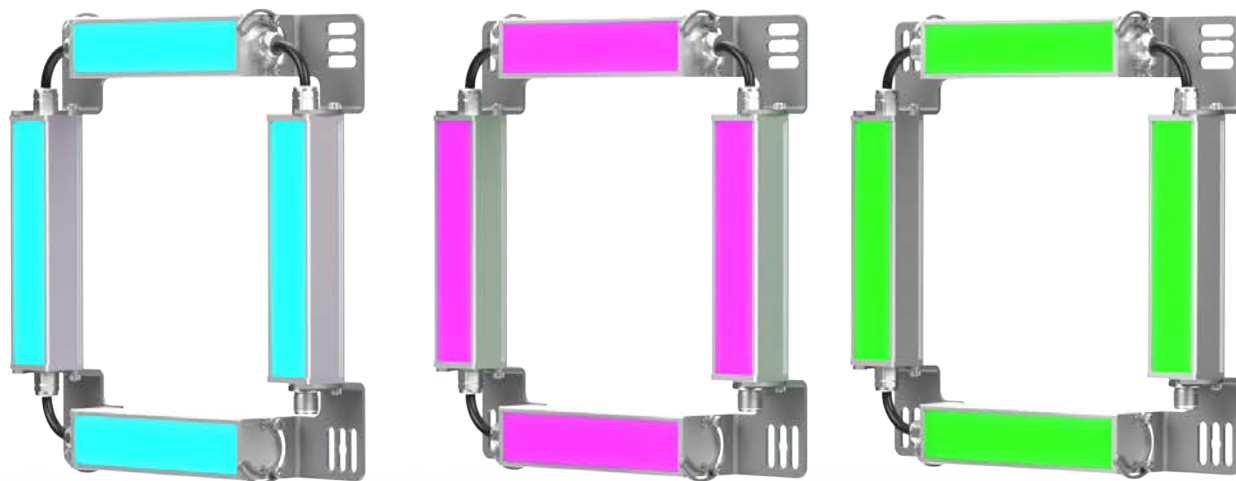

24 V DC	PWM DIMABLE	NO ENSERIBLE	90 mm INCREMENTAL	CABLE M12A	RGB
VISIÓN	SEÑALIZACIÓN	IP40 IP65	CLASE III	36 MESES	HECHO EN ESPAÑA

Especificaciones técnicas

Tensión de alimentación	24 Vdc ±5%	
Polaridad	Positiva PNP (común: 0 Vdc)	
Regulación PWM (Máx 25 KHz)	min. 0%	máx. 100%
Nº máximo de módulos enseriados	Luminaria no enseriable	
Protecciones eléctricas	Sobretensiones transitorias	SI
	Inversión de polaridad	SI
	Estabilizador de corriente	SI
Ángulo de apertura	Semidifuso	60°
	Ultradifuso	110°
Longitud de onda	R = 625 nm G = 520 nm B = 465 nm	
Grado de protección	IP40 o IP65	
Tipo de protección	Clase III	
Temperatura de operación	-10 a +40 °C	
Material del cuerpo	Aluminio anodizado	
Material de las tapas laterales	Aluminio anodizado	
Material del difusor	Policarbonato	
Tipo de conexión	M12A, cable 2m, cable con conector M12A	
Normativas	RoHs, CE	

Conexionado

Entrada M12A - Cable	Power
Pin 1 - Marrón	+24 Vdc (Verde)
Pin 2 - Blanco	+24 Vdc (Azul)
Pin 3 - Azul	0 Vdc
Pin 4 - Negro	+24 Vdc (Rojo)

M12A Macho

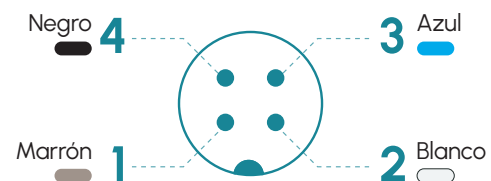

Anclajes

P00R4,M6D16

P4D



RGB

Dimensiones

IP40 / IP65

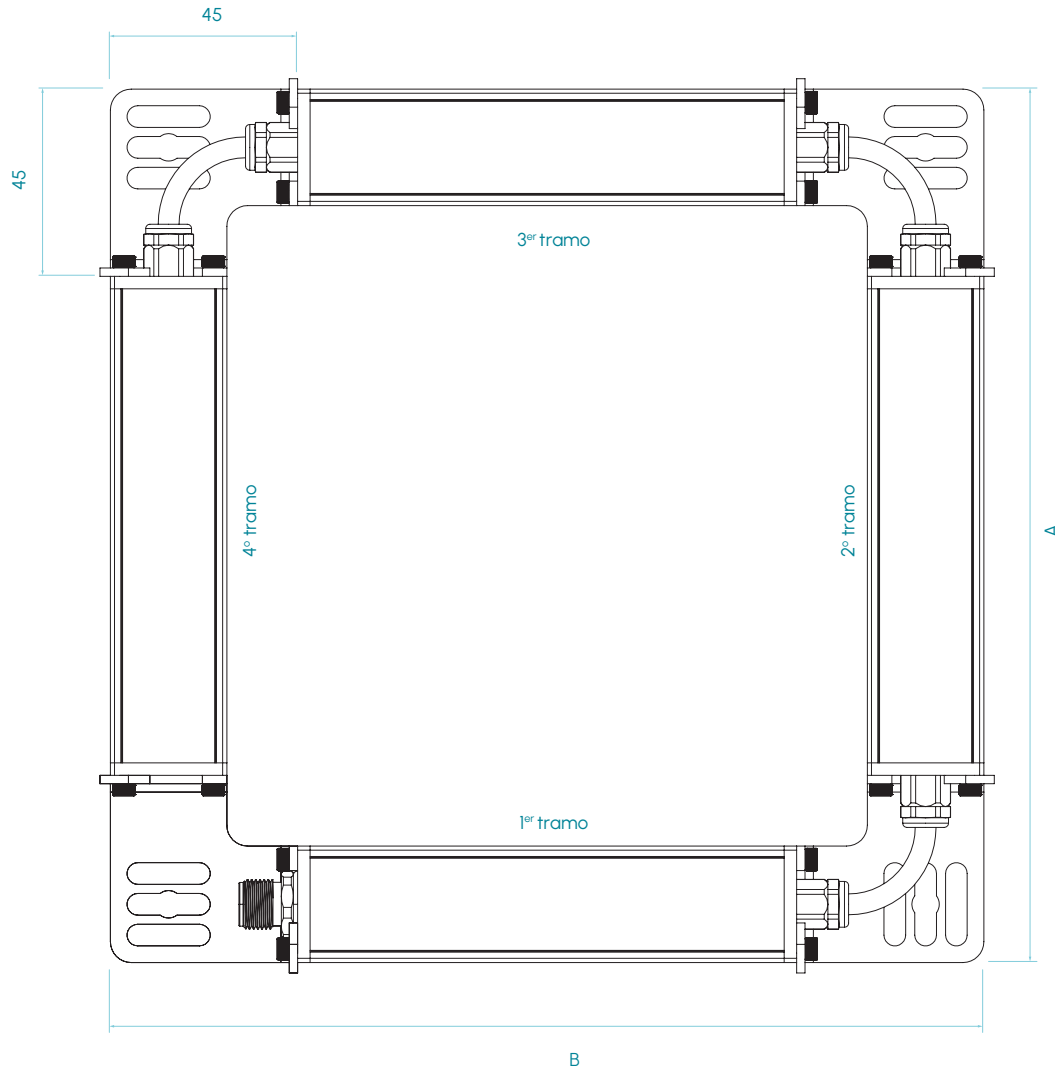

Medidas en mm

RGB

Tipos disponibles

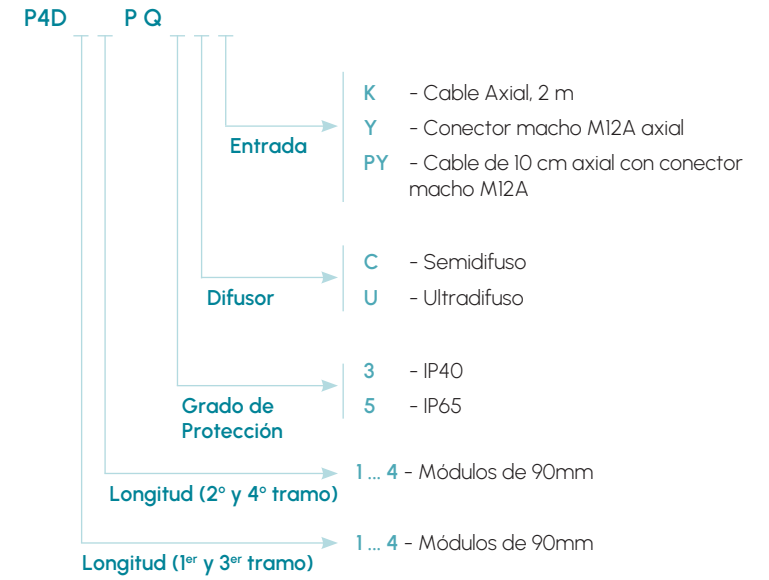

Modelos RGB · P4D



Tabla de características

	Longitud	Longitud	Peso (g)	Flujo luminoso ⁽¹⁾ (lm)			Potencia consumida (W)
	A (mm)	B (mm)		R	G	B	
P4D 11...	210	210	520	38	103	29	7,2
P4D 12...	210	300	616	58	155	43	10,8
P4D 13...	210	390	712	77	206	58	14,4
P4D 14...	210	480	808	96	258	72	18,0
P4D 21...	300	210	616	58	155	43	10,8
P4D 22...	300	300	712	77	206	58	14,4
P4D 23...	300	390	808	96	258	72	18,0
P4D 24...	300	480	904	115	310	86	21,6
P4D 31...	390	210	712	77	206	58	14,4
P4D 32...	390	300	808	96	258	72	18,0
P4D 33...	390	390	904	115	310	86	21,6
P4D 34...	390	480	1.000	134	361	101	25,2
P4D 41...	480	210	808	96	258	72	18,0
P4D 42...	480	300	904	115	310	86	21,6
P4D 43...	480	390	1.000	134	361	101	25,2
P4D 44...	480	480	1.096	154	413	115	28,8

(1) El flujo luminoso (lm) es antes de difusor.

RGB

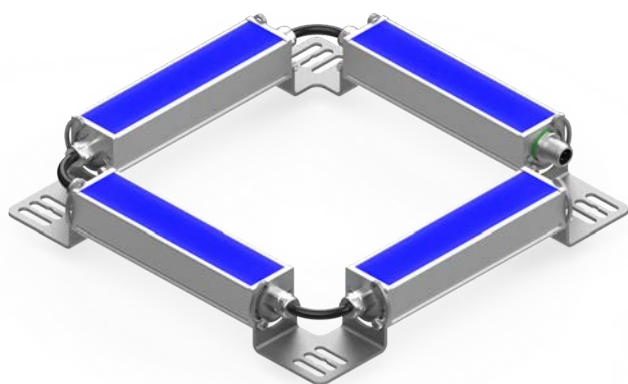
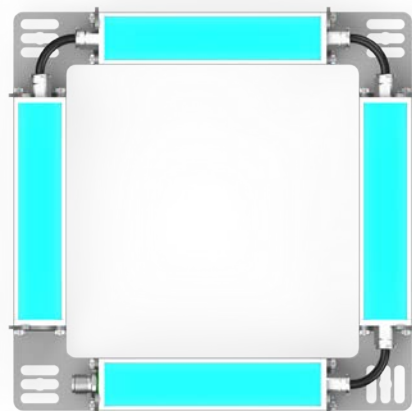
Serie Backlight BD

En la serie BD o Backlight combinamos diseño mecánico, robustez y homogeneidad en la iluminación para conseguir los mejores resultados en tus proyectos de visión artificial. El producto se compone de aluminio anodizado cumpliendo con una estanqueidad IP65, disponible en dos dimensiones.

El anclaje permite la instalación del producto en 0° y 90°, el cual se ha diseñado exclusivamente para esta serie.

Utilizando una electrónica especialmente diseñada para iluminar proyectos relacionados con visión artificial, aseguramos una larga vida útil del producto, sin efecto flickering y conservando el flujo luminoso en toda la vida del producto.

Este producto cumple con los máximos estándares de calidad y eficiencia tanto para proyectos donde se requiera observar el contorno de la pieza a contraluz o necesidades de iluminación directa ultradifusa y homogénea.

Cuenta con dos modelos de difusor disponible, semidifuso y ultradifuso, ambos con la posibilidad de llevar incorporado el polarizador para eliminar posibles brillos en la superficie.

Posee alimentación 24VDC y señales de control mediante conector M12 industrial para facilitar su instalación, y diferentes modos de funcionamiento para ajustarse a los requerimientos más específicos.



Backlight · SERIE BD

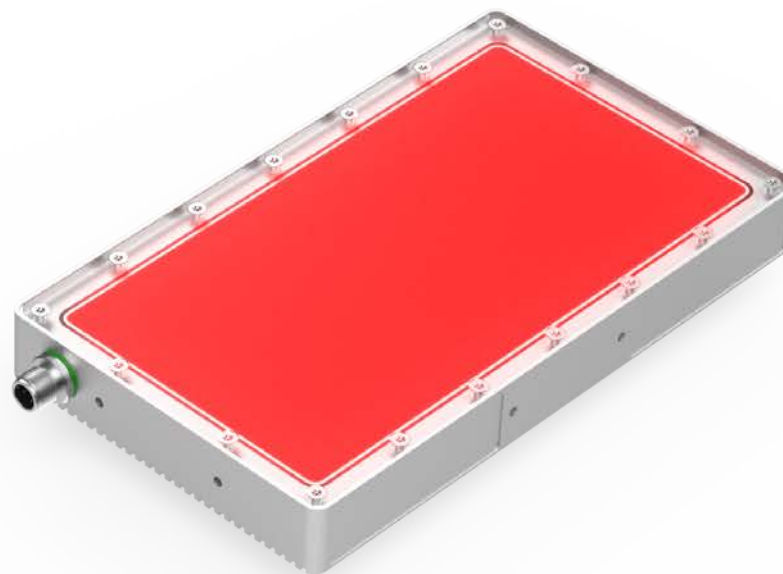
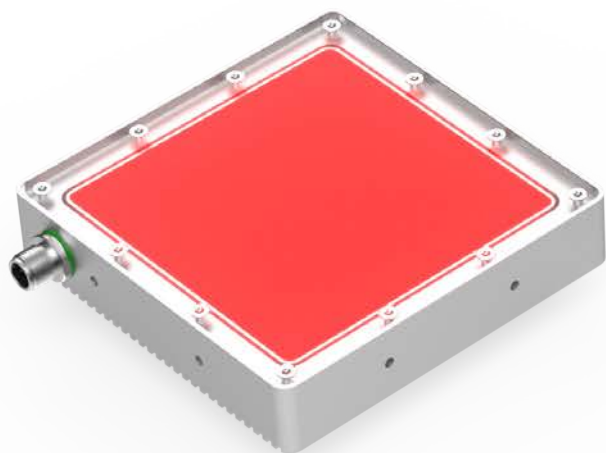

24 V
DC



NO
ENSERIBLE

IP65



M12A



VISIÓN

POWER 1x
STROBE 4x

CONTROLADOR



INTEGRADO



POLARIZADO

36
MESES



HECHO EN
ESPAÑA

Especificaciones técnicas

Tensión de alimentación	24 Vdc ±5%	
Entrada trigger	24 Vdc PNP	
Máximo tiempo de encendido	Power = Ilimitado	Strobe = 10 ms
Máximo ciclo de trabajo	Power = 1	Strobe = 1/6
Nº máximo de módulos enseriados	Luminaria no enseriable	
Longitud de onda	Blanco día	5000 K
	Rojo	625 nm
	Infrarrojo	850 nm
	Ultravioleta	365 nm
Ángulo de apertura	Transparente	110°
	Semidifuso	110°
	Ultradifuso	110°
Protecciones eléctricas	Sobretensiones transitorias	SI
	Inversión de polaridad	SI
	Estabilizador de corriente	SI
Grado de protección	IP65	
Tipo de protección	Clase III	
Temperatura de operación	-10 a +40 °C	
Material del cuerpo	Aluminio anodizado	
Material del difusor	Plástico PMMA	
Tipos de conexión	Conector M12A	
Normativas	RoHs, CE	

Conexionado

Entrada M12A	Power	Máster Power - Strobe
Pin 1 - Marrón	+24 Vdc	+24 Vdc
Pin 2 - Blanco	Sin conectar	Sin conectar
Pin 3 - Azul	0 Vdc	0 Vdc
Pin 4 - Negro	Sin conectar	Trigger PNP

M12A Macho

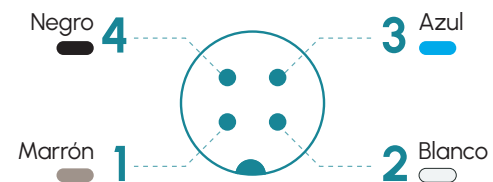

Anclajes

B00S1

BD

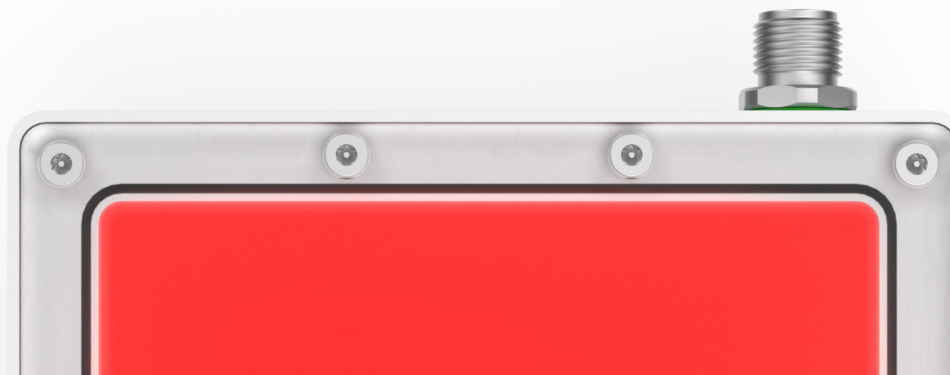

Dimensiones

BD1

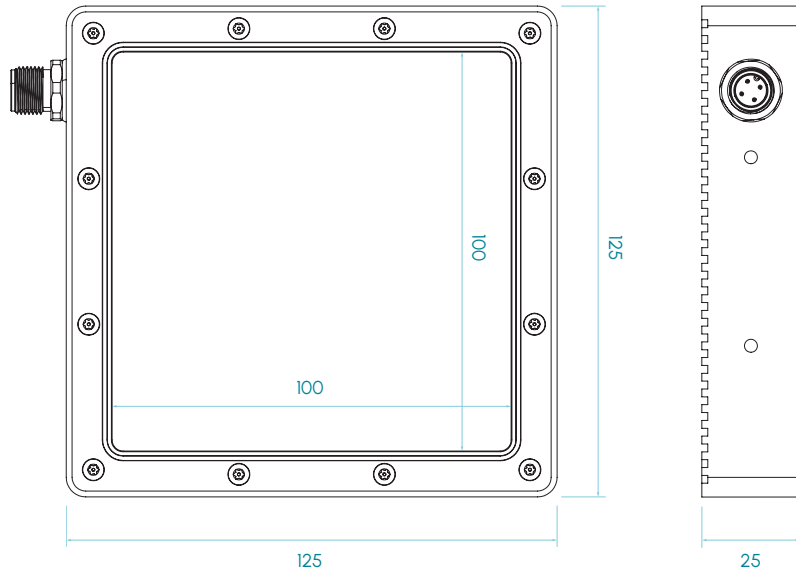

BD2

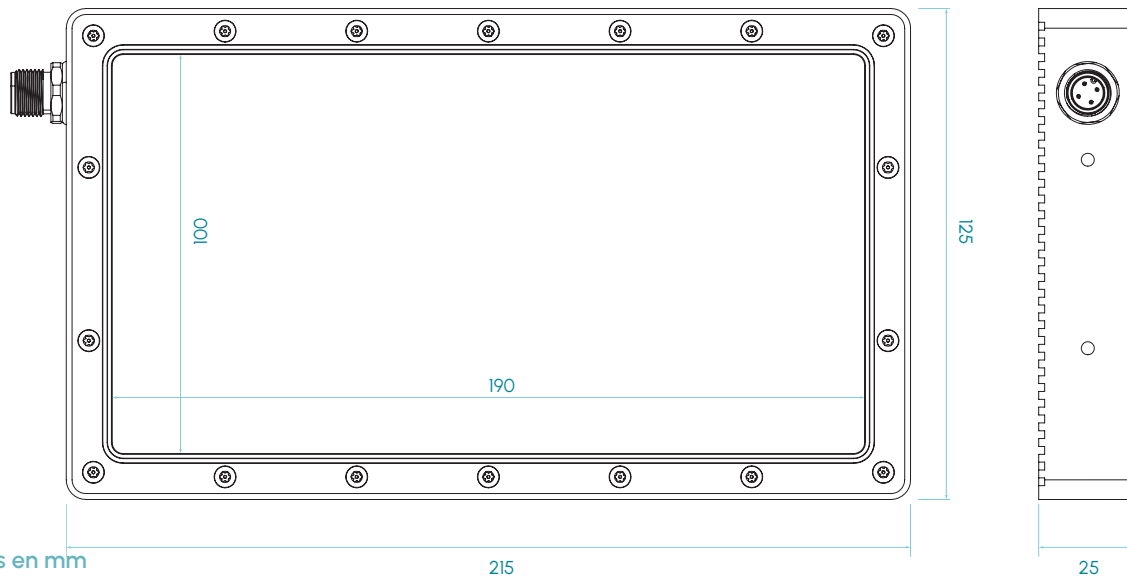

Medidas en mm

Tipos disponibles

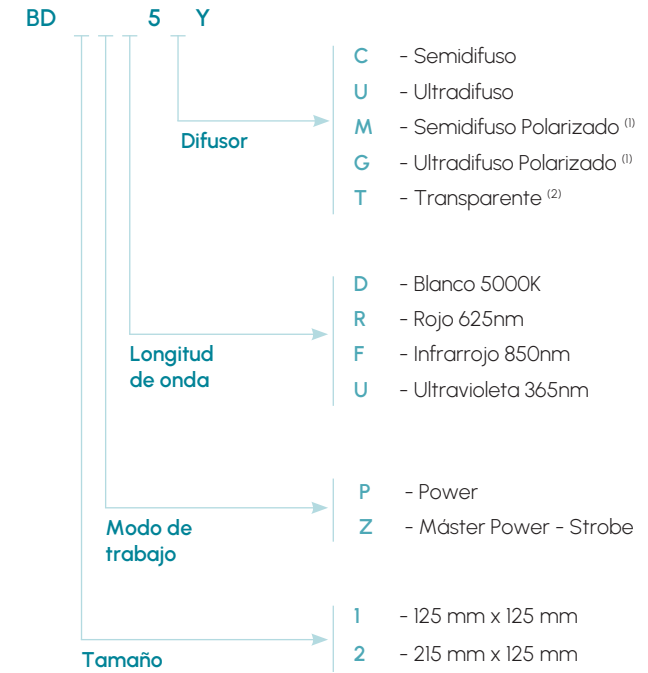

BD

(1) Las versiones con Luz Polarizada están disponibles únicamente para las longitudes de onda D y R.

(2) Difusor disponible solo para la longitud de onda U.

Modelos BD · Blanco 5000K

5000K

BLANCO DÍA

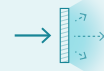

SEMIDIFUSO
110°



ULTRADIFUSO
110°

RIESGO
FOTOBIOLOGICO
RG1 - BAJO

60.000h

VIDA ÚTIL



Tabla de características

	Ancho (mm)	Largo (mm)	Peso (g)	Flujo luminoso ⁽³⁾ (lm)		Potencia consumida (W)	
				POWER	STROBE	POWER	STROBE
BD 1 ...	125	125	500	1.085	4.340	7,0	28,0
BD 2...	215	125	796	2.170	8.680	14,0	56,0

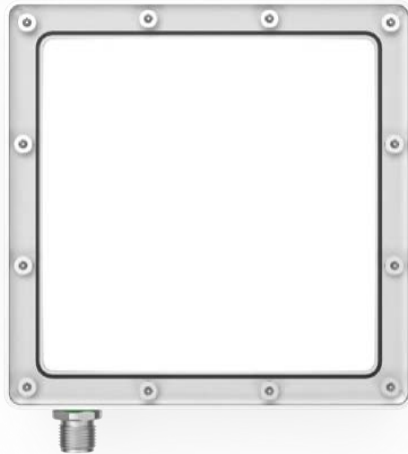
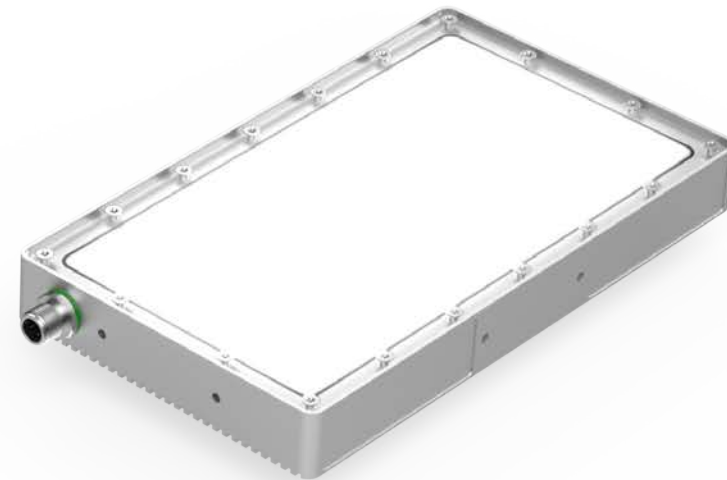
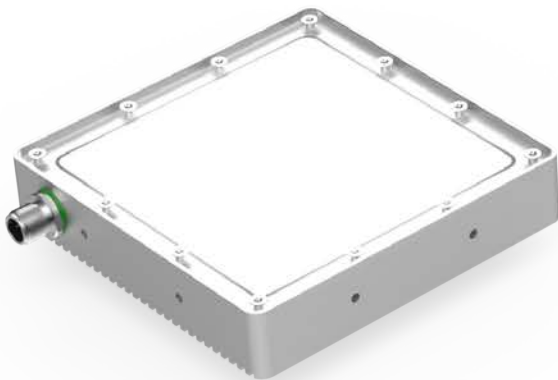

(3) El flujo luminoso (lm) es antes de difusor.

Modelos BD · Rojo 625 nm

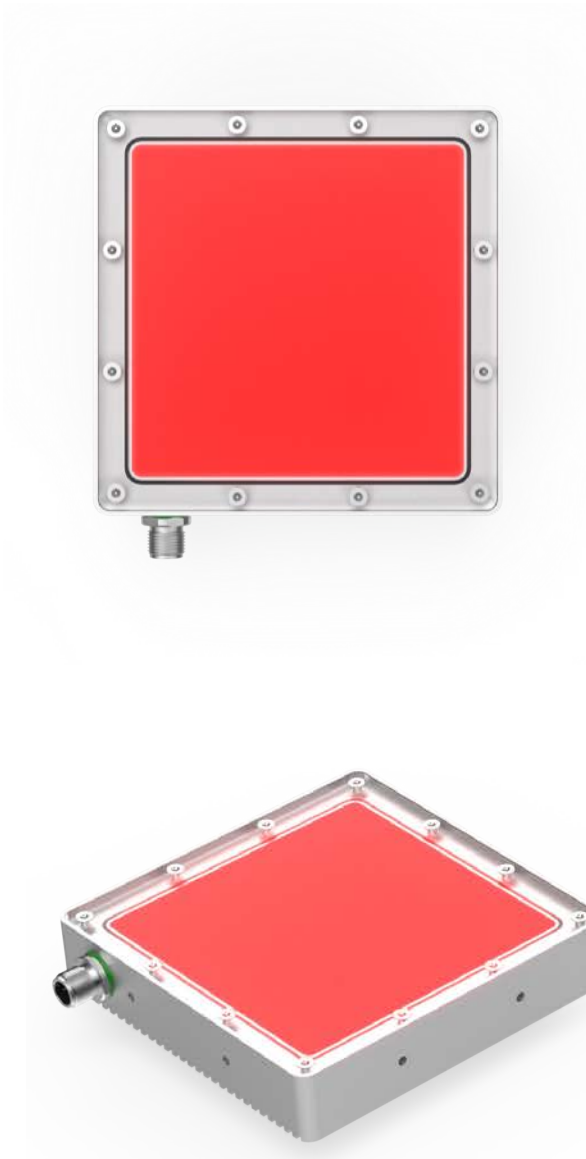

625nm

ROJO



SEMIDIFUSO
110°



ULTRADIFUSO
110°

RIESGO
FOTBIOLÓGICO
RG1 - BAJO

60.000h

VIDA ÚTIL

Tabla de características

	Ancho (mm)	Largo (mm)	Peso (g)	Flujo luminoso ⁽³⁾ (lm)		Potencia consumida (W)	
				POWER	STROBE	POWER	STROBE
				BD 1 ...	125	125	500
BD 2 ...	215	125	796	756	3.024	14,0	56,0

(3) El flujo luminoso (lm) es antes de difusor.

Modelos BD · Infrarrojo 850 nm

850nm

INFRARROJO



SEMIDIFUSO
110°



ULTRADIFUSO
110°

RIESGO
FOTOBIOLOGICO
RG1 - BAJO

60.000h

VIDA ÚTIL



Tabla de características

	Ancho (mm)	Largo (mm)	Peso (g)	Potencia radiada ⁽³⁾ (W)		Potencia consumida (W)	
				POWER	STROBE	POWER	STROBE
BD 1...	125	125	500	2,8	11,2	7,0	28,0
BD 2...	215	125	796	5,6	22,3	14,0	56,0

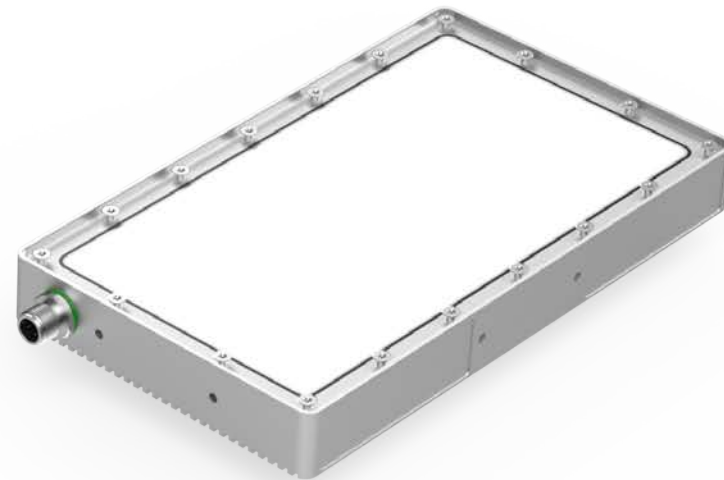
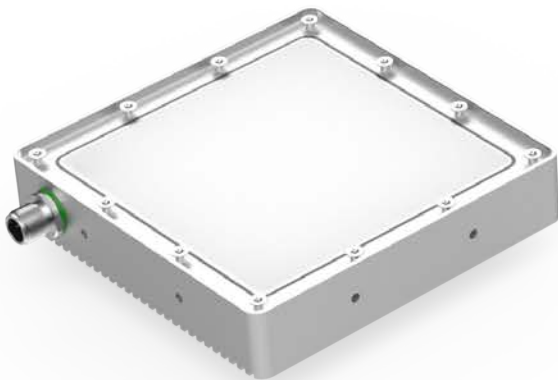

(3) La potencia radiada (W) es antes de difusor.

Modelos BD · Ultravioleta 365 nm

365nm
ULTRAVIOLETA



RIESGO
FOTOBIOLOGICO
RG2 - MEDIO

15.000h
VIDA ÚTIL



Tabla de características

	Ancho (mm)	Largo (mm)	Peso (g)	Potencia radiada ⁽³⁾ (W)		Potencia consumida (W)	
				POWER	STROBE	POWER	STROBE
BD 1...	125	125	500	3,4	13,7	7,0	28,0
BD 2...	215	125	796	6,9	27,5	14,0	56,0

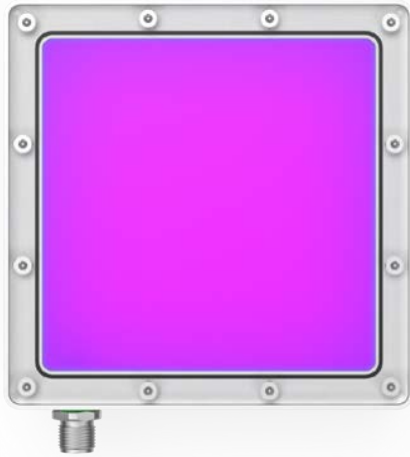
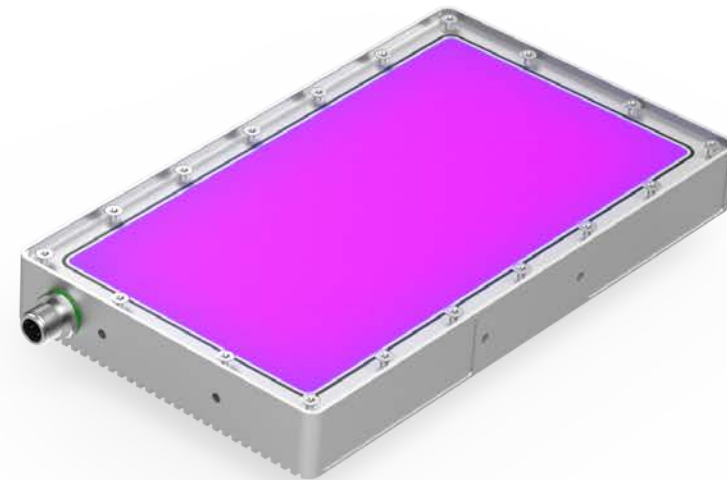
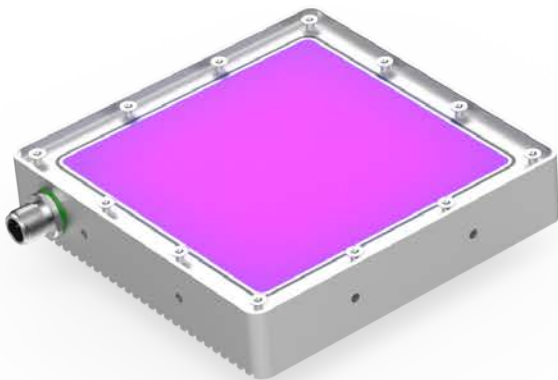

(3) La potencia radiada (W) es antes de difusor.

Serie Spot BS

La luminaria Spot o BS es un tipo de producto pensado para una iluminación focalizada o direccional especialmente recomendable para proyectos donde la superficie objetivo esté a una distancia elevada de la cámara.

La luminaria está fabricada en aluminio anodizado, y cumple con una estanqueidad IP65. En cuanto a las ópticas cuenta con varias opciones que van desde 15° hasta los 40° en su versión con un haz más extensivo. Al igual que la serie Backlight el anclaje diseñado para esta serie permite la instalación del producto en 0° y en 90°.

Diseñada con una electrónica de última generación y con leds de alta potencia, junto con la inclusión de una lente independiente por led conseguimos la máxima eficiencia y versatilidad, facilitando su utilización en proyectos donde la focalización de la luz es clave.

Mediante esta serie se consigue iluminar objetos alejados de la cámara gracias a la posibilidad de focalizar la luz, su robustez y facilidad de conexión lo hacen una luminaria perfecta para todo tipo de proyectos de visión artificial.

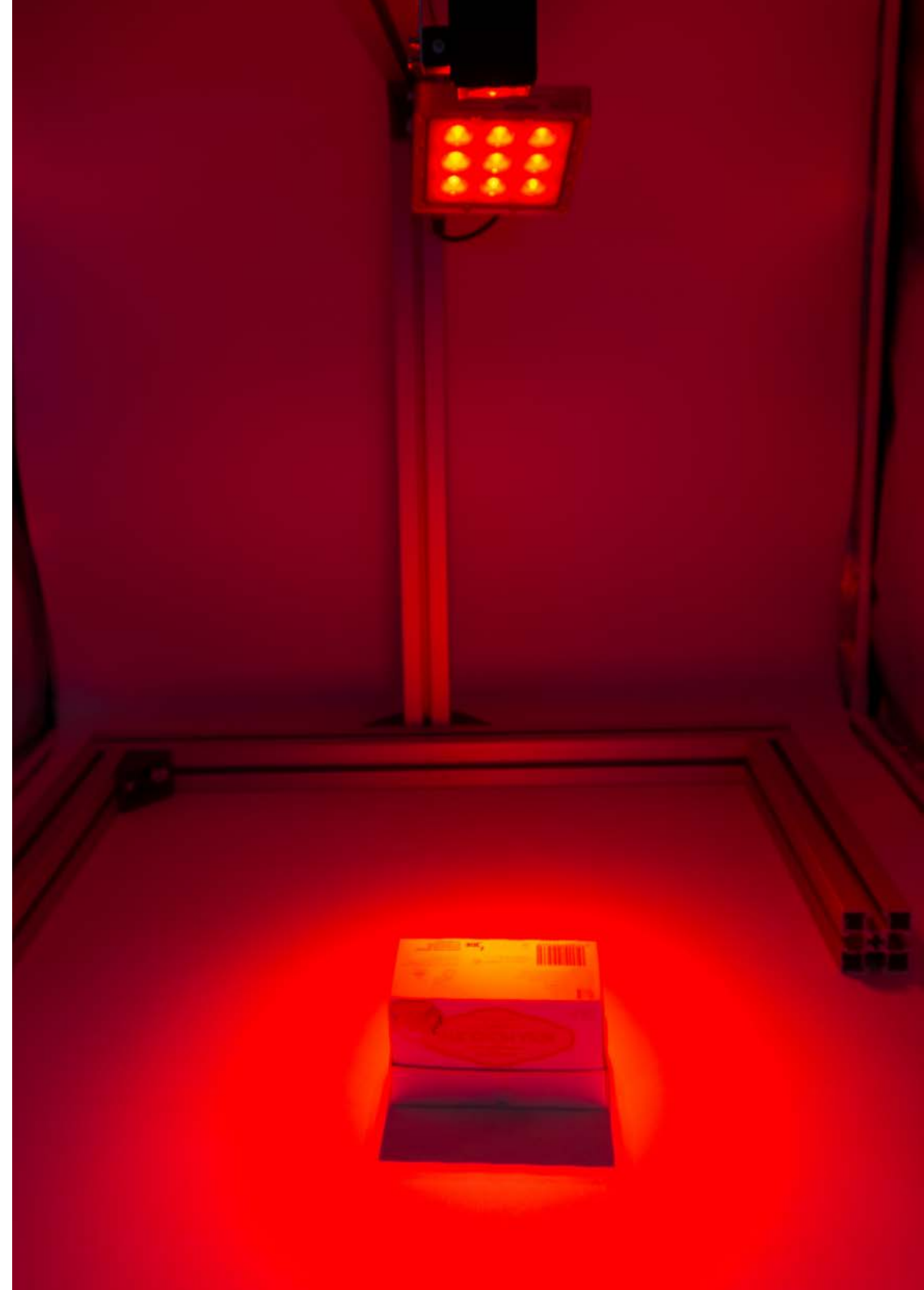

Spot · SERIE BS

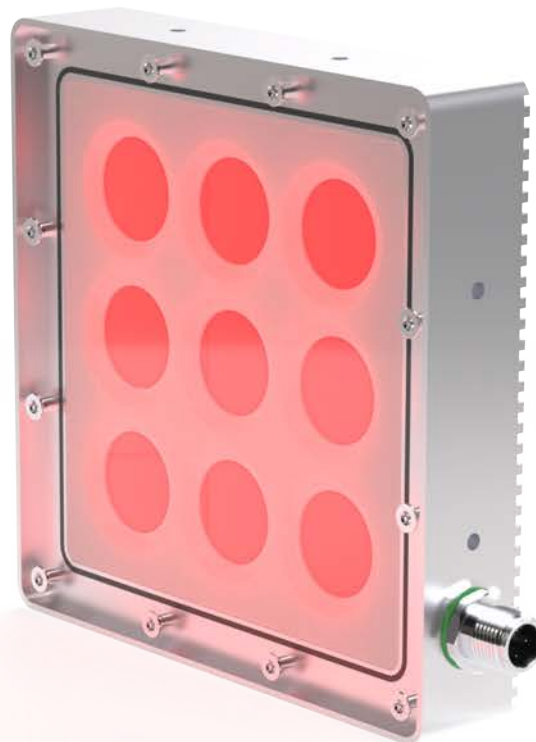

24 V
DC



NO
ENSERIBLE

IP65



M12A



VISIÓN

POWER 1x
STROBE 3x

CONTROLADOR



INTEGRADO

36
MESES



HECHO EN
ESPAÑA

Especificaciones técnicas

Tensión de alimentación	24 Vdc ±5%	
Entrada trigger	24 Vdc PNP	
Máximo tiempo de encendido	Power = Ilimitado	Strobe = 50 ms
Máximo ciclo de trabajo	Power = 1	Strobe = 1/4
Nº máximo de módulos enseriados	Luminaria no enseriable	
Longitud de onda	Blanco día	5000 K
	Rojo	625 nm
	Infrarrojo	850 nm
Ángulo de apertura	Transparente	6°
		15°
		40°
Protecciones eléctricas	Sobretensiones transitorias	SI
	Inversión de polaridad	SI
	Estabilizador de corriente	SI
Grado de protección	IP65	
Tipo de protección	Clase III	
Temperatura de operación	-10 a +40 °C	
Material del cuerpo	Aluminio anodizado	
Material de la lente	Plástico PMMA	
Tipos de conexión	Conector M12A	
Normativas	RoHs, CE	

Conexionado

Entrada M12A	Power	Máster Power - Strobe
Pin 1 - Marrón	+24 Vdc	+24 Vdc
Pin 2 - Blanco	Sin conectar	Trigger NPN
Pin 3 - Azul	0 Vdc	0 Vdc
Pin 4 - Negro	Sin conectar	Trigger PNP

M12A Macho

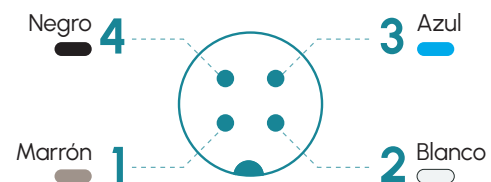

Anclajes

B00S1

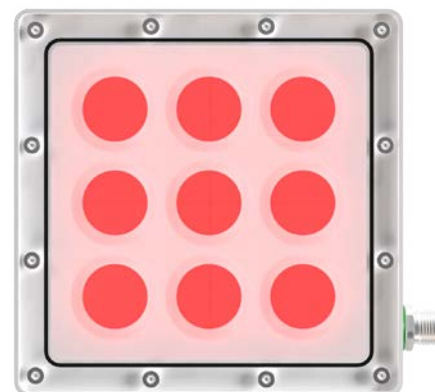

Dimensiones

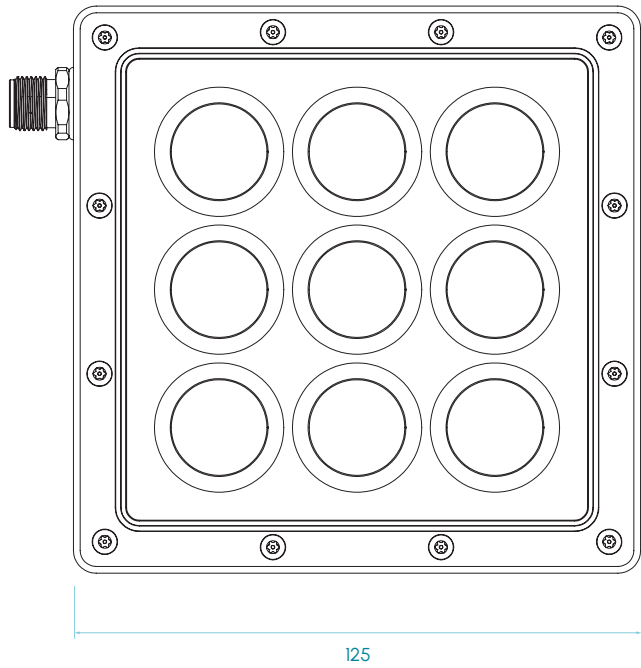

Tipos disponibles

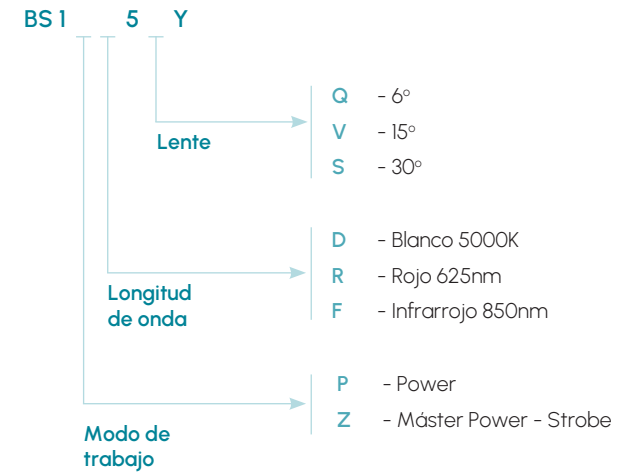

Medidas en mm

BS

Modelos BS · Blanco 5000K

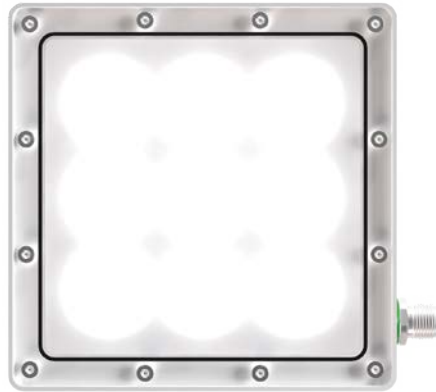

5000K
BLANCO DÍA

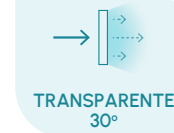
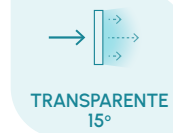
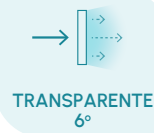

RIESGO
FOTOBIOLOGICO
RG1 - BAJO

60.000h
VIDA ÚTIL

Tabla de características

	Ancho	Largo	Peso	Flujo luminoso ⁽¹⁾		Potencia consumida	
	(mm)	(mm)	(g)	(lm)	(lm)	(W)	(W)
				POWER	STROBE	POWER	STROBE
BS 1 ...	125	125	500	1.863	5.616	11,5	48,0

(1) El flujo luminoso (lm) es antes de la lente

Modelos BS · Rojo 625 nm

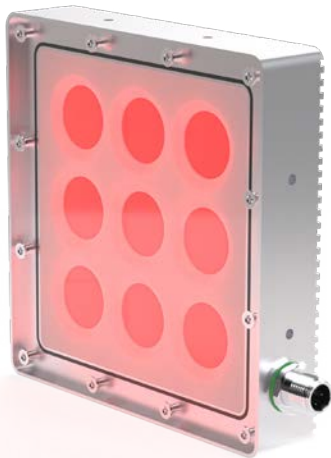
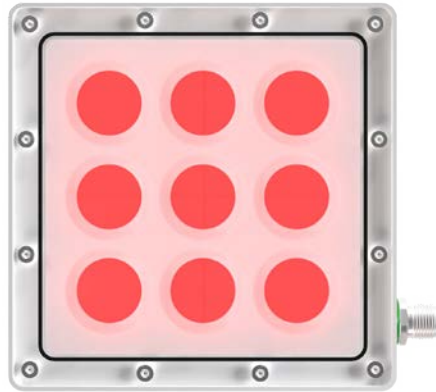

620nm

ROJO



TRANSPARENTE
6°



TRANSPARENTE
15°

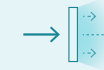

TRANSPARENTE
30°

RIESGO
FOTOBIOLOGICO
RG1 - BAJO

60.000h

VIDA ÚTIL

Tabla de características

	Ancho (mm)	Largo (mm)	Peso (g)	Flujo luminoso ⁽¹⁾ (lm)		Potencia consumida (W)	
				POWER	STROBE	POWER	STROBE
BS 1 ...	125	125	500	320	950	9,4	41,3

(1) El flujo luminoso (lm) es antes de la lente.

Modelos BS · Infrarrojo 850 nm

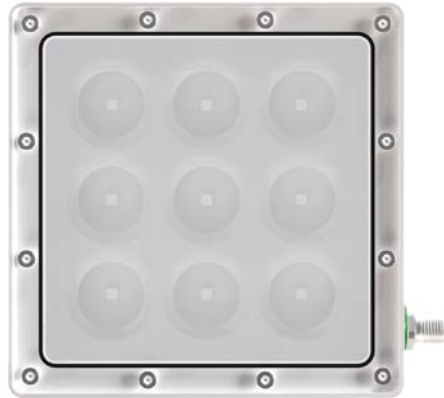

850nm

INFRARROJO



TRANSPARENTE
6°



TRANSPARENTE
15°



TRANSPARENTE
30°

RIESGO
FOTOBIOLOGICO
RG1 - BAJO

60.000h

VIDA ÚTIL

Tabla de características

	Ancho (mm)	Largo (mm)	Peso (g)	Potencia radiada ⁽¹⁾ (mW)		Potencia consumida (W)	
				POWER	STROBE	POWER	STROBE
BS 1...	125	125	500	5.388	16.179	7,9	30,7

(1) La potencia radiada (mW) es antes de la lente.

Serie Ring RD

La serie Ring o RD, es una luminaria pensada para aplicaciones donde es necesaria la iluminación directa y se dispone de un espacio reducido. Construida mediante maquina CNC, en un solo cuerpo lumínico de aluminio anodizado es el complemento perfecto para las cámaras de visión artificial.

En cuanto al anclaje cuenta con el soporte BS001 el mismo que se utiliza en otras series y permite una fijación robusta y sin vibraciones.

En su interior cuenta con una electrónica especialmente diseñada para visión artificial, que permite eliminar el efecto flickering y conservamos el flujo luminoso en toda la vida del producto. La longitud de onda del led está disponible en Blanco, Rojo, Infrarrojo, Ultravioleta y RGB.

Este tipo de luminaria es muy utilizada en robótica, donde debido a que el robot está en movimiento es recomendable que los dispositivos tengan las medidas lo más reducidas posible para evitar posibles interferencias mecánicas, en determinadas líneas de producción debido al ajustado espacio disponible es necesario utilizar iluminaciones compactas.

Analizando las ópticas disponibles de esta familia se encuentra el modelo ultradifuso, que asegura máxima homogeneidad y la semidifusa, que permite iluminar superficies más alejadas o focalizar más sobre la zona de interés. En el caso de que puedan existir superficies brillantes esta gama de producto se puede pedir con filtro polarizador incluido.

Tal y como ocurre con otras series esta luminaria, cuenta con un M12 industrial de alimentación y datos, que asegura la disponibilidad de cableado y facilidad de conexión.

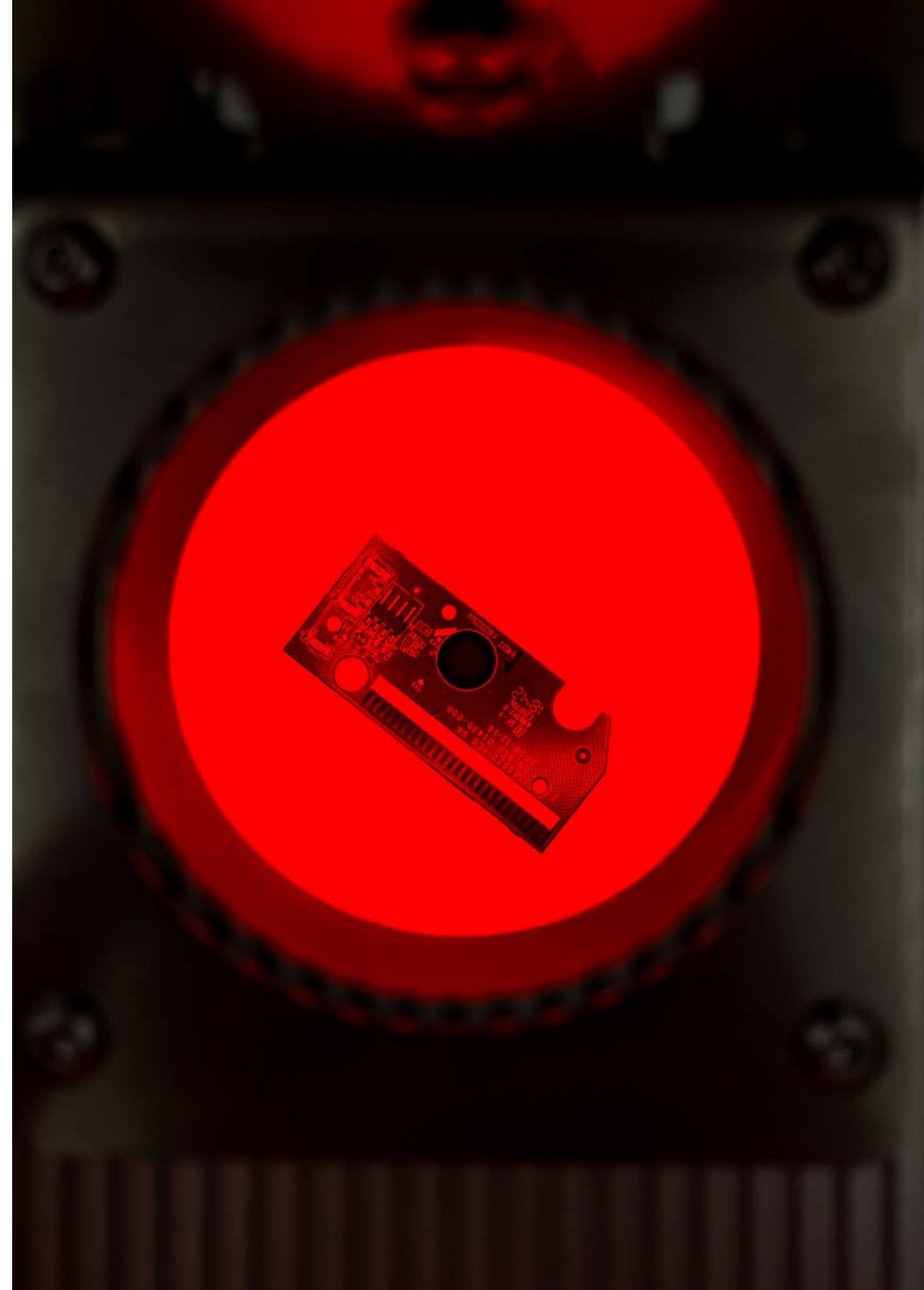

Ring · SERIE RD

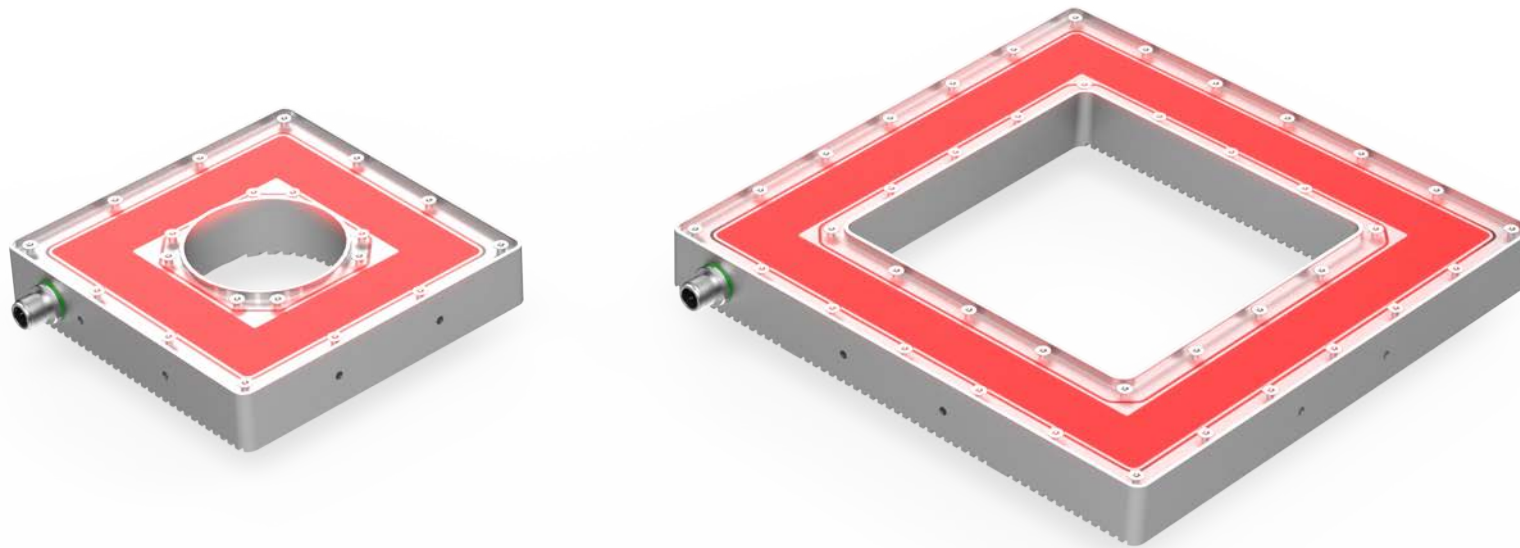

24 V
DC



NO
ENSERIBLE

IP65



M12A



VISIÓN

POWER 1x
STROBE 4x

CONTROLADOR



INTEGRADO



POLARIZADO

36
MESES



HECHO EN
ESPAÑA

Especificaciones técnicas

Tensión de alimentación	24 Vdc \pm 5%	
Entrada trigger	24 Vdc PNP	
Máximo tiempo de encendido	Power = Ilimitado	Strobe = 10 ms
Máximo ciclo de trabajo	Power = 1	Strobe = 1/6
Nº máximo de módulos enseriados	Luminaria no enseriable	
Longitud de onda	Blanco día	5000 K
	Rojo	625 nm
	Infrarrojo	850 nm
	Ultravioleta	365 nm
Ángulo de apertura	Transparente	110°
	Semidifuso	110°
	Ultradifuso	110°
Protecciones eléctricas	Sobretensiones transitorias	SI
	Inversión de polaridad	SI
	Estabilizador de corriente	SI
Grado de protección	IP65	
Tipo de protección	Clase III	
Temperatura de operación	-10 a +40 °C	
Material del cuerpo	Aluminio anodizado	
Material del difusor	Plástico PMMA	
Tipo de conexión	Conector M12A	
Normativas	RoHs, CE	

Conexionado

Entrada M12A	Power	Máster Power - Strobe
Pin 1 - Marrón	+24 Vdc	+24 Vdc
Pin 2 - Blanco	Sin conectar	Sin conectar
Pin 3 - Azul	0 Vdc	0 Vdc
Pin 4 - Negro	Sin conectar	Trigger PNP

M12A Macho

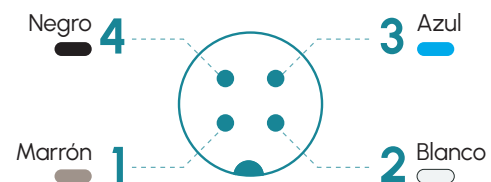

Anclajes

B00S1



Dimensiones

RD1

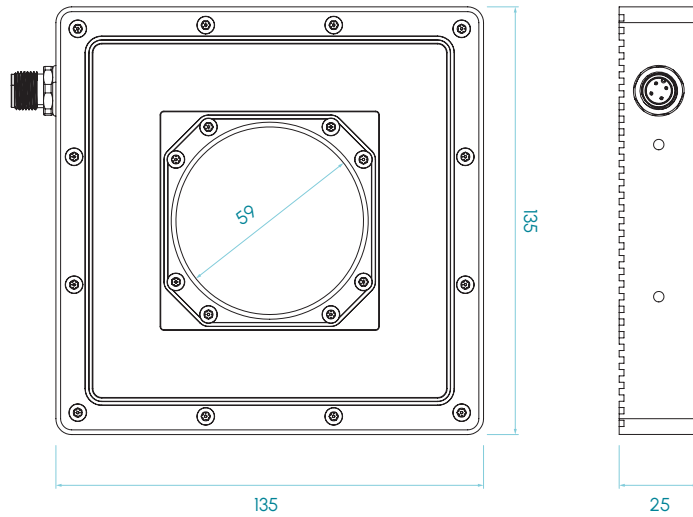

RD2

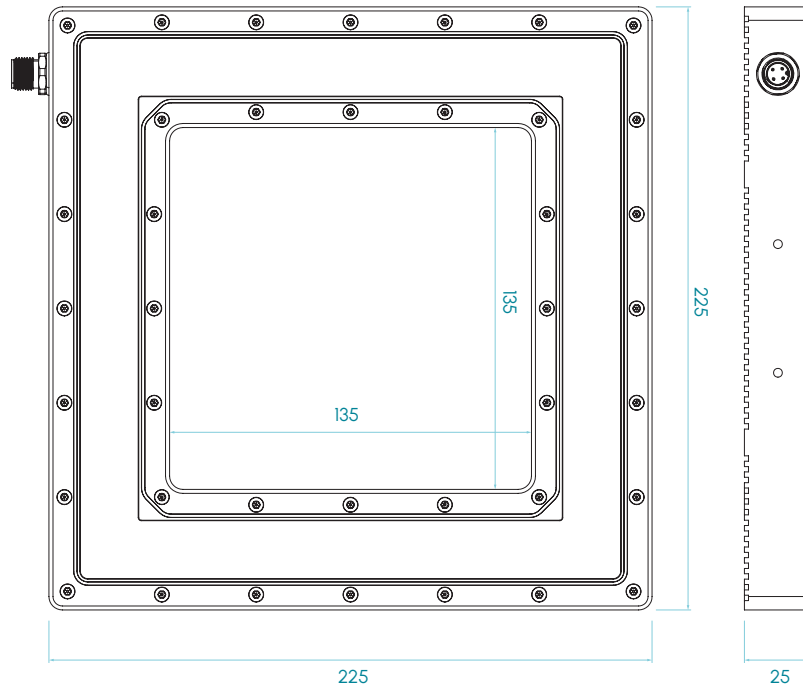

Medidas en mm

RD

Tipos disponibles

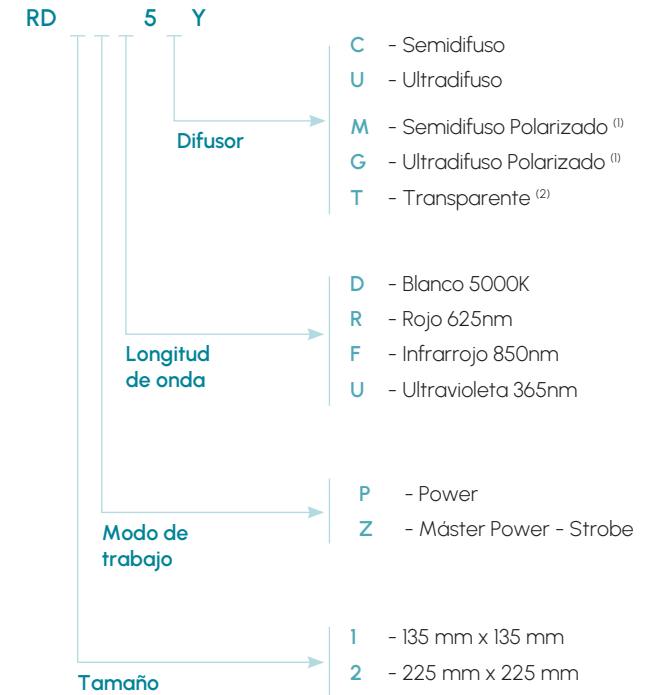

(1) Las versiones con Luz Polarizada están disponibles únicamente para las longitudes de onda D y R.

(2) Difusor disponible solo para la longitud de onda U.

Modelos RD · Blanco 5000K

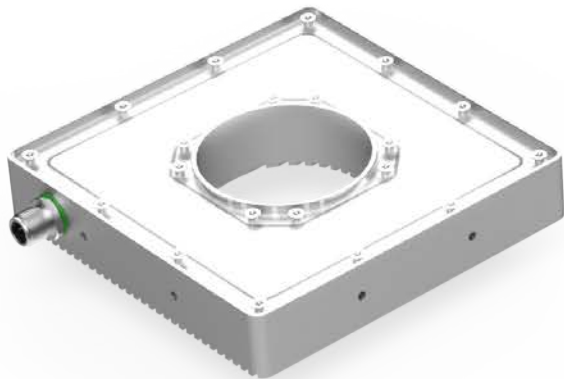
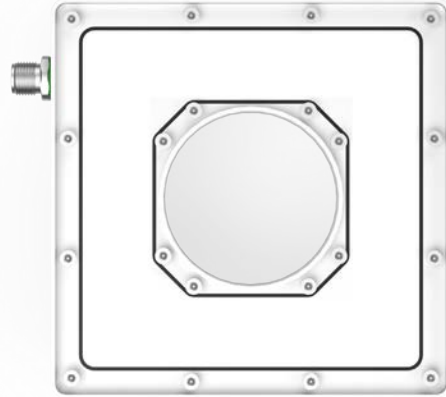

5000K
BLANCO DÍA

SEMIDIFUSO
110°

ULTRADIFUSO
110°

RIESGO
FOTOBIOLOGICO
RG1 - BAJO

60.000h
VIDA ÚTIL

Tabla de características

	Ancho (mm)	Largo (mm)	Peso (g)	Flujo luminoso ⁽³⁾ (lm)		Potencia consumida (W)	
				POWER	STROBE	POWER	STROBE
				RD 1...	135	135	615
RD 2...	225	225	1.276	2.432	9.728	15,2	60,8

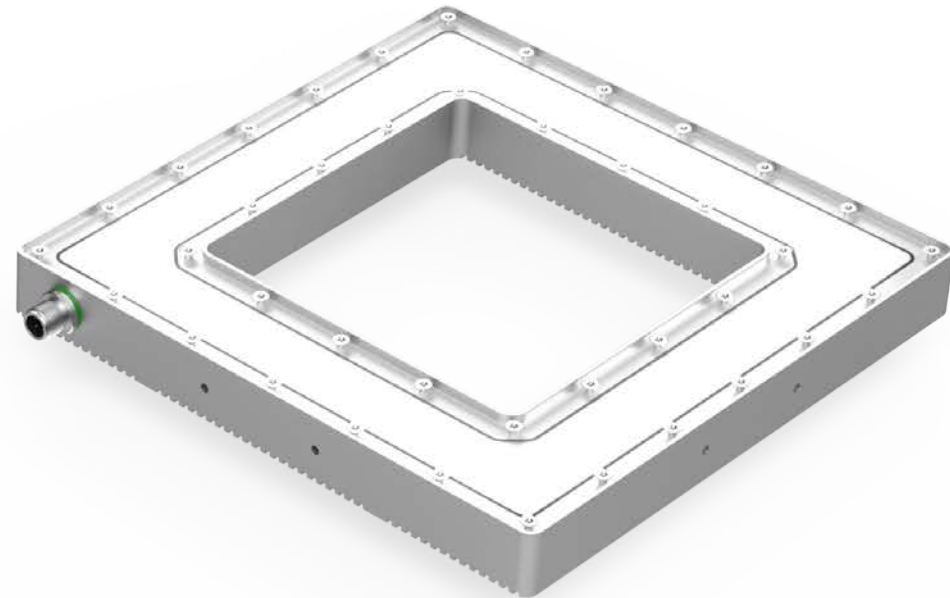

(3) El flujo luminoso (lm) es antes de difusor.

Modelos RD · Rojo 625 nm

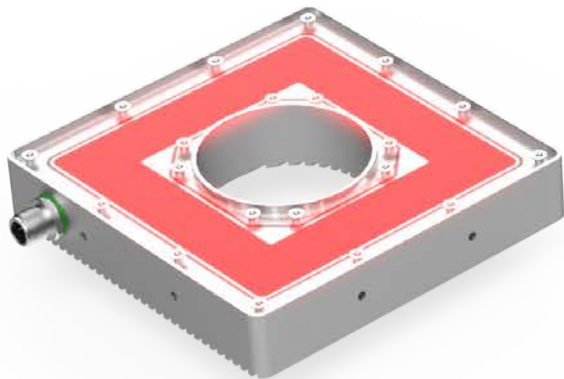
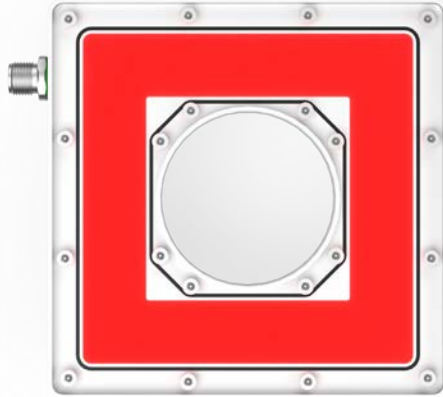

625nm

ROJO

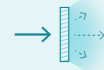

SEMIDIFUSO
110°



ULTRADIFUSO
110°

RIESGO
FOTOBIOLOGICO
RG1 - BAJO

60.000h

VIDA ÚTIL

Tabla de características

	Ancho (mm)	Largo (mm)	Peso (g)	Flujo luminoso ⁽³⁾ (lm)		Potencia consumida (W)	
				POWER	STROBE	POWER	STROBE
RD 1...	135	135	615	388	1.550	7,6	30,4
RD 2...	225	225	1.276	775	3.101	15,2	60,8

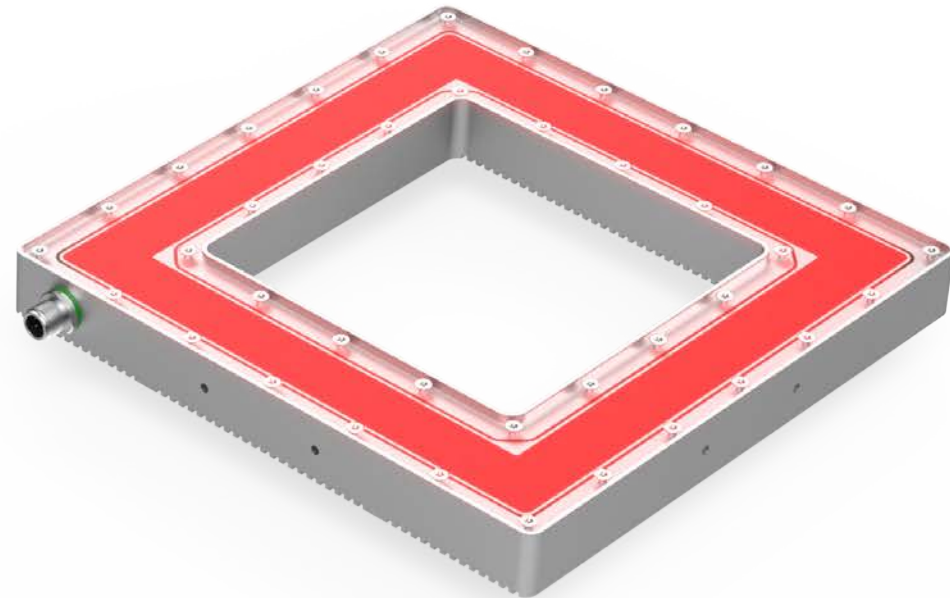

(3) El flujo luminoso (lm) es antes de difusor.

Modelos RD · Infrarrojo 850 nm

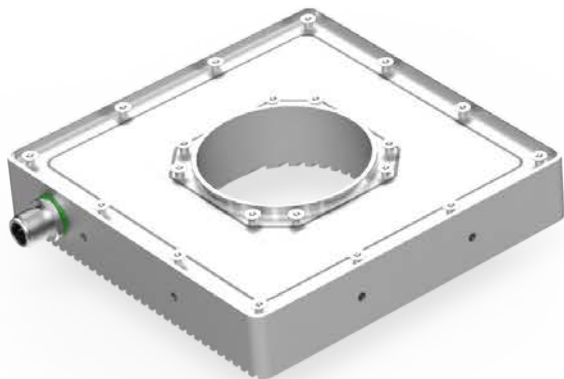
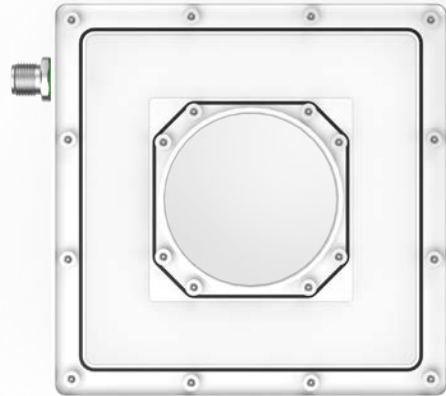

850nm

INFRARROJO



SEMIDIFUSO
110°



ULTRADIFUSO
110°

RIESGO
FOTOBIOLOGICO
RG1 - BAJO

60.000h

VIDA ÚTIL

Tabla de características

	Ancho (mm)	Largo (mm)	Peso (g)	Potencia radiada ⁽³⁾ (lm)		Potencia consumida (W)	
				POWER	STROBE	POWER	STROBE
RD 1...	135	135	615	1,6	6,4	4,0	16,0
RD 2...	225	225	1.276	3,2	12,8	8,0	32,0

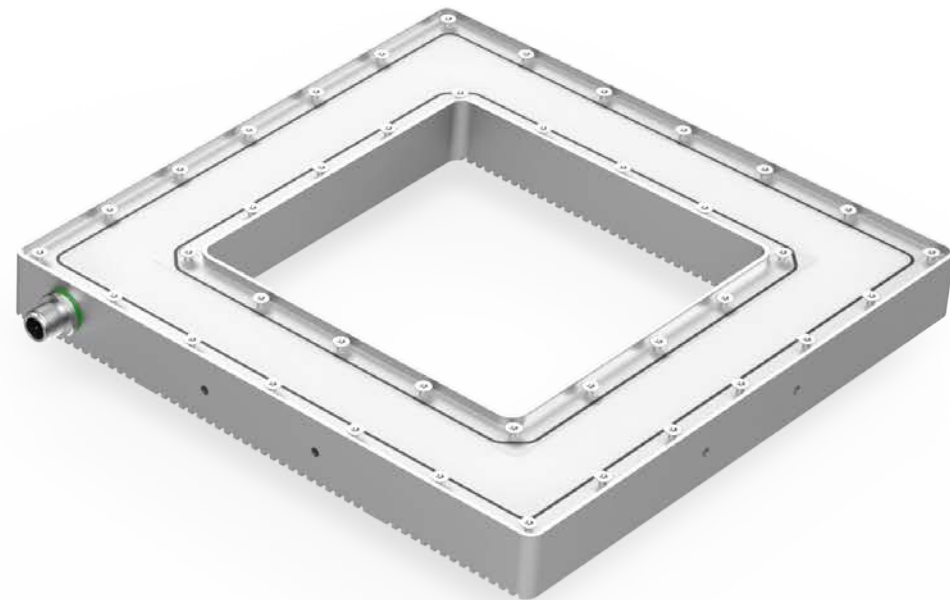

(3) La potencia radiada (W) es antes de difusor.

Modelos RD · Ultravioleta 365 nm

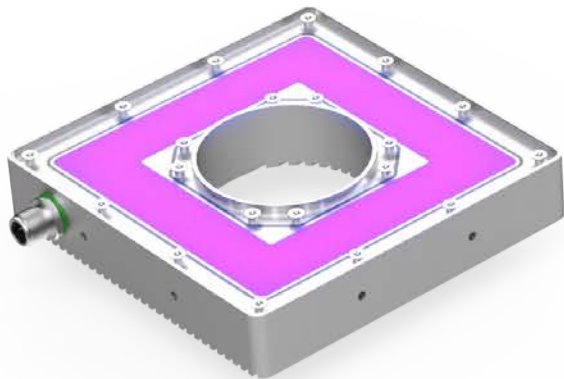
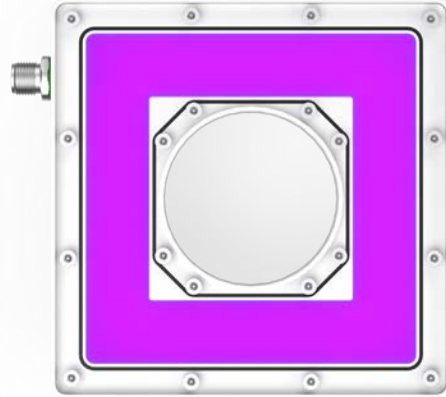

365nm

ULTRAVIOLETA



TRANSPARENTE
110°

RIESGO
FOTOBIOLOGICO
RG2 - MEDIO

15.000h

VIDA ÚTIL

Tabla de características

	Ancho (mm)	Largo (mm)	Peso (g)	Potencia radiada ⁽³⁾ (lm)		Potencia consumida (W)	
				POWER	STROBE	POWER	STROBE
RD 1...	135	135	615	3,7	14,9	7,6	30,4
RD 2...	225	225	1.276	7,5	29,9	15,2	60,8

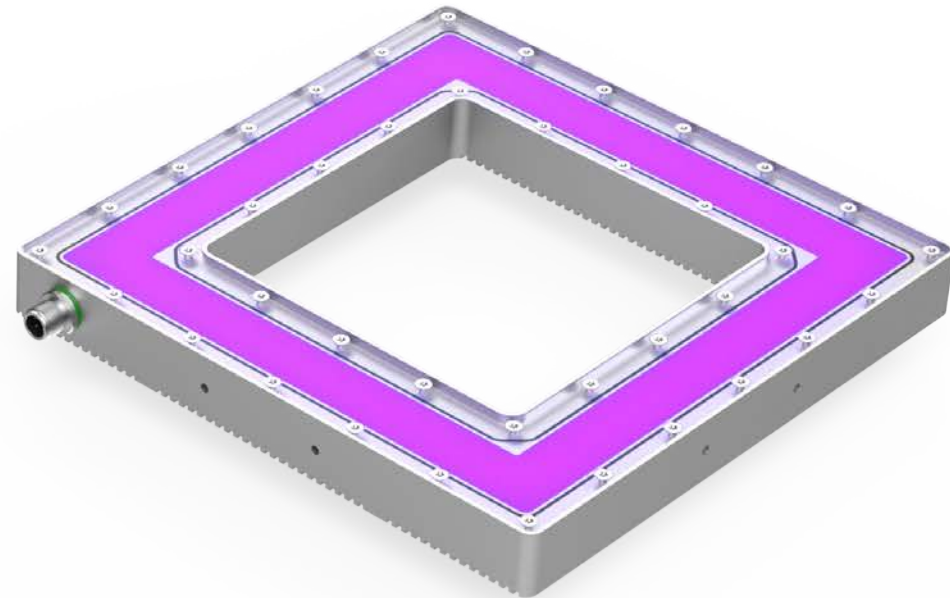

(3) La potencia radiada (W) es antes de difusor.

Ring · SERIE RD RGB

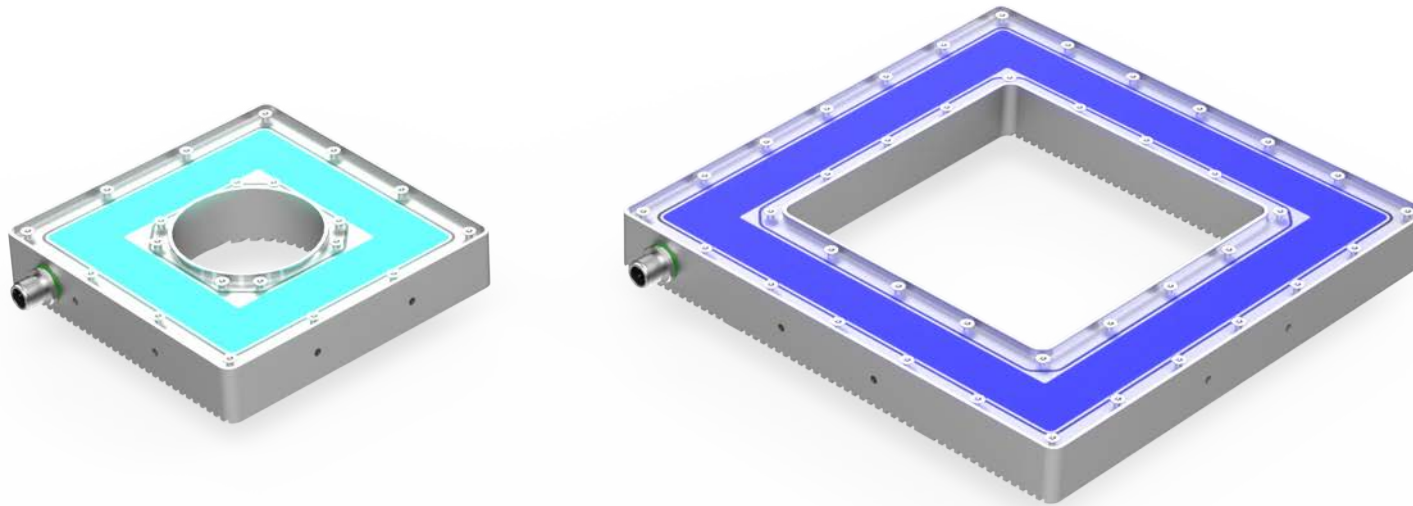

 <p>24 V DC</p>	 <p>PWM DIMABLE</p>	 <p>NO ENSERIBLE</p>	 <p>M12A</p>	 <p>RGB</p>	 <p>POLARIZADO</p>
 <p>VISIÓN</p>	 <p>SEÑALIZACIÓN</p>	 <p>IP65</p>	 <p>CLASE III</p>	 <p>36 MESES</p>	 <p>EU HECHO EN ESPAÑA</p>

Especificaciones técnicas

Tensión de alimentación	24 Vdc ±5%	
Polaridad	Positiva PNP (común: 0 Vdc)	
Regulación PWM (Máx 25 KHz)	min. 0%	máx. 100%
Nº máximo de módulos enseriados	Luminaria no enseriable	
Protecciones eléctricas	Sobretensiones transitorias	SI
	Inversión de polaridad	SI
	Estabilizador de corriente	SI
Ángulo de apertura	Semidifuso	110°
	Ultradifuso	110°
Longitud de onda	R = 625 nm G = 520 nm B = 465 nm	
Grado de protección	IP40, IP54 o IP65	
Tipo de protección	Clase III	
Temperatura de operación	-10 a +40 °C	
Material del cuerpo	Aluminio anodizado	
Material de las tapas laterales	Aluminio anodizado	
Material del difusor	Policarbonato	
Tipo de conexión	Conector M12A	
Normativas	RoHs, CE	

Conexionado

Entrada M12A	Power
Pin 1 - Marrón	+24 Vdc (Verde)
Pin 2 - Blanco	+24 Vdc (Azul)
Pin 3 - Azul	0 Vdc
Pin 4 - Negro	+24 Vdc (Rojo)

M12A Macho

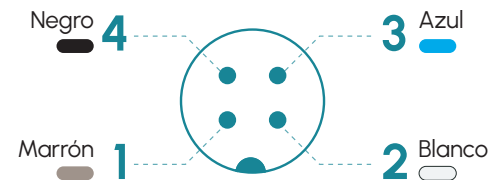

Anclajes

B00S1

RD



RGB

Modelos RGB · RD



Tabla de características

	Ancho (mm)	Alto (mm)	Peso (g)	Flujo luminoso ⁽¹⁾ (lm)			Potencia consumida (W)
				R	G	B	
RD 1...	135	135	615	38	103	29	7,2
RD 2...	225	225	1.276	77	206	58	14,4

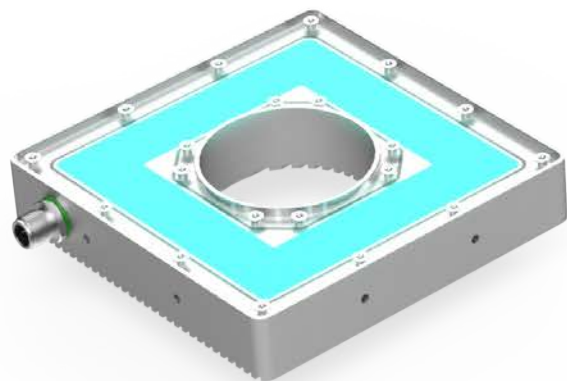
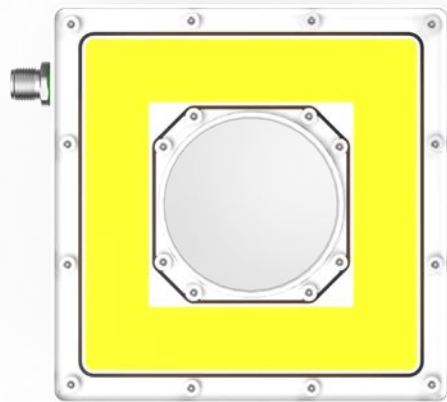
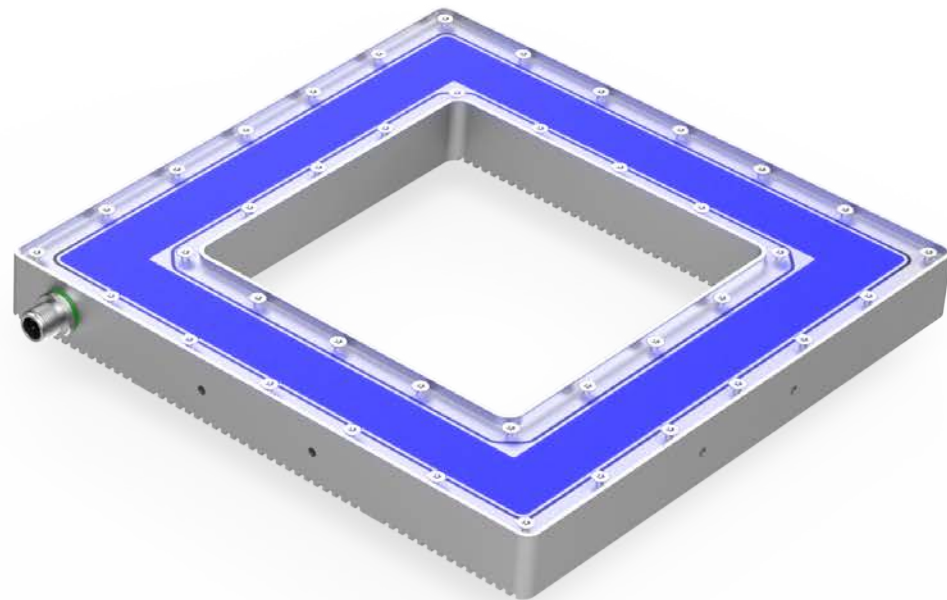

RGB

(1) el flujo luminoso (lm) es antes de difusor.

Serie Domo

DD

La serie DD o DOMO esta formada por una campana que actua como difusor de la luz, iluminando desde multiples ángulos de forma difusa, permitiendo que la iluminación se distribuya de manera uniforme. En este sentido, producimos la luz en los cuatro lados interiores del domo para bañar de forma uniforme el espacio de trabajo.

Se puede anclar la luminaria al chasis mediante el anclaje B00S1 utilizando como punto de apoyo o bien el lateral o la parte inferior de la luminaria.

Adicionalmente, damos solución para la colocación de la cámara con un anclaje en forma de "L" y un coliso para la facilitar la instalación de la mayoría de smartcameras del mercado.

Este tipo de luminaria está especialmente recomendada para la iluminación de elementos altamente reflectantes, tales como elementos metálicos o mojados, para evitar brillos indeseados.

La estanqueidad es de IP65 en toda la gama y se alimenta mediante un conector M12 estándar de 4 hilos.



Domo · SERIE DD



24 V
DC



NO
ENSERIBLE

IP65



M12A



VISIÓN

POWER 1x
STROBE 4x

CONTROLADOR



INTEGRADO

36
MESES



HECHO EN
ESPAÑA

Especificaciones técnicas

Tensión de alimentación	24 Vdc ±5%	
Entrada trigger	24 Vdc PNP	
Máximo tiempo de encendido	Power = Ilimitado	Strobe = 10 ms
Máximo ciclo de trabajo	Power = 1	Strobe = 1/6
Nº máximo de módulos enseriados	Luminaria no enseriable	
Longitud de onda	Blanco día	5000 K
	Rojo	625 nm
	Infrarrojo	850 nm
Protecciones eléctricas	Sobretensiones transitorias	SI
	Inversión de polaridad	SI
	Estabilizador de corriente	SI
Grado de protección	IP65	
Tipo de protección	Clase III	
Temperatura de operación	-10 a +40 °C	
Material del cuerpo	Aluminio anodizado y resina	
Material del difusor	Plástico PMMA	
Tipo de conexión	Conector M12A	
Normativas	RoHs, CE	

Conexionado

Entrada M12A	Power	Máster Power - Strobe
Pin 1 - Marrón	+24 Vdc	+24 Vdc
Pin 2 - Blanco	Sin conectar	Sin conectar
Pin 3 - Azul	0 Vdc	0 Vdc
Pin 4 - Negro	Sin conectar	Trigger PNP

M12A Macho

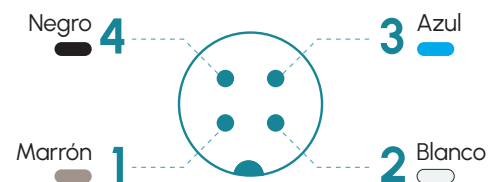

Anclajes

B00S1

DD



Dimensiones

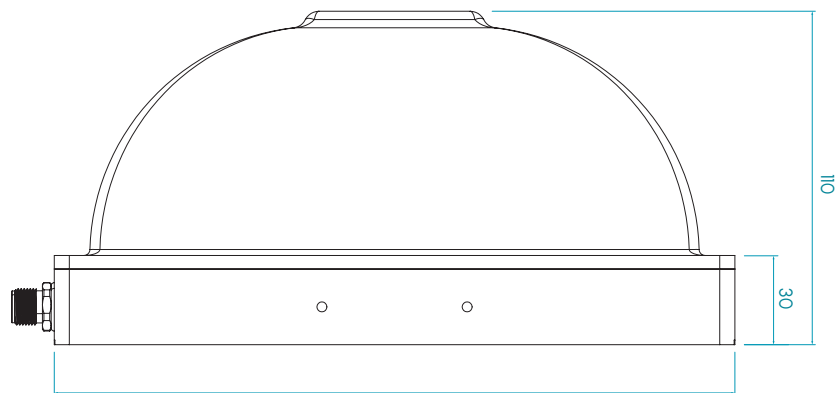
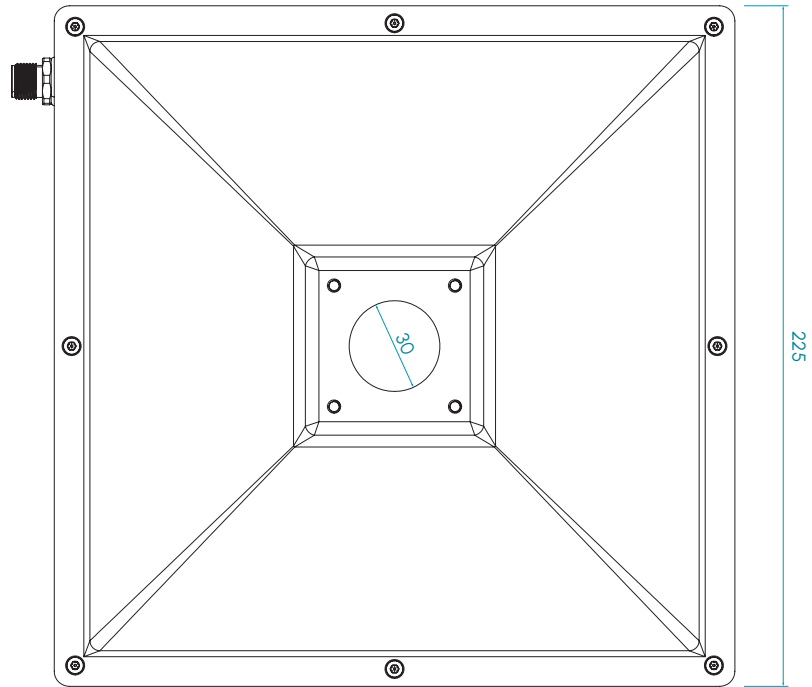

Medidas en mm

225

Tipos disponibles

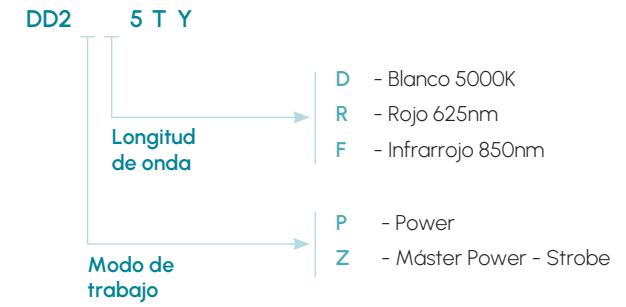

DD

Modelos DD · Blanco 5000K



5000K
BLANCO DÍA

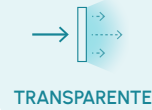

RIESGO
FOTOBIOLOGICO
RG1 - BAJO

60.000h
VIDA ÚTIL

Tabla de características

	Ancho	Largo	Peso	Flujo luminoso ⁽¹⁾ (lm)		Potencia consumida (W)	
	(mm)	(mm)	(g)	POWER	STROBE	POWER	STROBE
DD 2 ...	225	225	1.760	2.432	9.728	15,2	60,8



(1) El flujo luminoso (lm) es antes de difusor.

Modelos DD · Rojo 625 nm



625nm

ROJO



TRANSPARENTE

RIESGO
FOTOBIOLOGICO
RG1 - BAJO

60.000h

VIDA ÚTIL

Tabla de características

	Ancho	Largo	Peso	Flujo luminoso ⁽¹⁾		Potencia consumida	
	(mm)	(mm)	(g)	(lm)		(W)	
				POWER	STROBE	POWER	STROBE
DD 2 ...	225	225	1.760	775	3.101	15.2	60.8

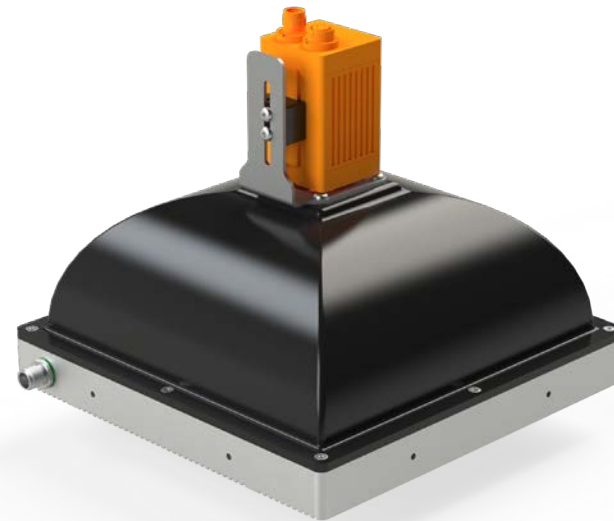

(1) El flujo luminoso (lm) es antes de difusor.

Modelos DD · Infrarrojo 850 nm



850nm

INFRARROJO



TRANSPARENTE

RIESGO
FOTOBIOLOGICO
RG1 - BAJO

60.000h

VIDA ÚTIL

Tabla de características

	Ancho	Largo	Peso	Potencia radiada ⁽¹⁾ (lm)		Potencia consumida (W)	
	(mm)	(mm)	(g)	POWER	STROBE	POWER	STROBE
	DD 2 ...	225	225	1.760	3,2	12,8	8,0

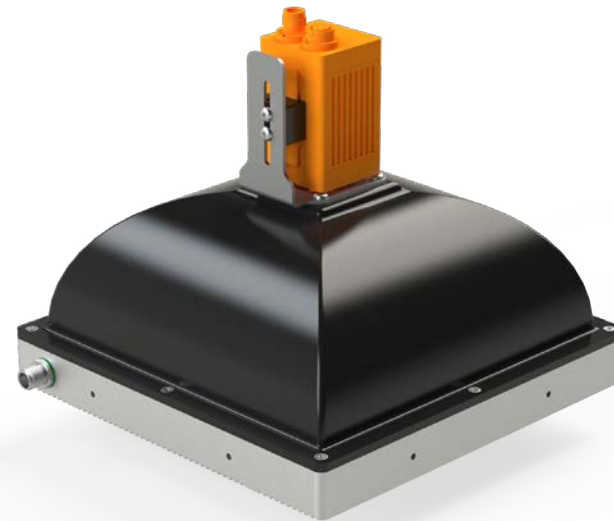

(1) La potencia radiada (W) es antes de difusor.

Domo · SERIE DD RGB



24 V
DC

PWM
DIMABLE

NO
ENSERIBLE

M12A

RGB

VISION

SEÑALIZACIÓN

IP65

CLASE III

36
MESES

EU
HECHO EN
ESPAÑA

Especificaciones técnicas

Tensión de alimentación	24 Vdc \pm 5%	
Polaridad	Positiva PNP (común: 0 Vdc)	
Regulación PWM (Máx 25 KHz)	min. 0%	máx. 100%
Nº máximo de módulos enseriados	Luminaria no enseriable	
Protecciones eléctricas	Sobretensiones transitorias	SI
	Inversión de polaridad	SI
	Estabilizador de corriente	SI
Longitud de onda	R = 625 nm G = 520 nm B = 465 nm	
Grado de protección	IP65	
Tipo de protección	Clase III	
Temperatura de operación	-10 a +40 °C	
Material del cuerpo	Aluminio anodizado y resina	
Material del difusor	Plástico PMMA	
Tipo de conexión	Conector M12A	
Normativas	RoHs, CE	

Conexionado

Entrada M12A	Power
Pin 1 - Marrón	+24 Vdc (Verde)
Pin 2 - Blanco	+24 Vdc (Azul)
Pin 3 - Azul	0 Vdc
Pin 4 - Negro	+24 Vdc (Rojo)

M12A Macho

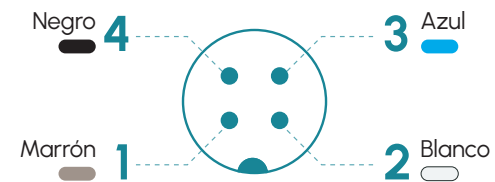

Anclajes

B00S1

DD



RGB

Dimensiones

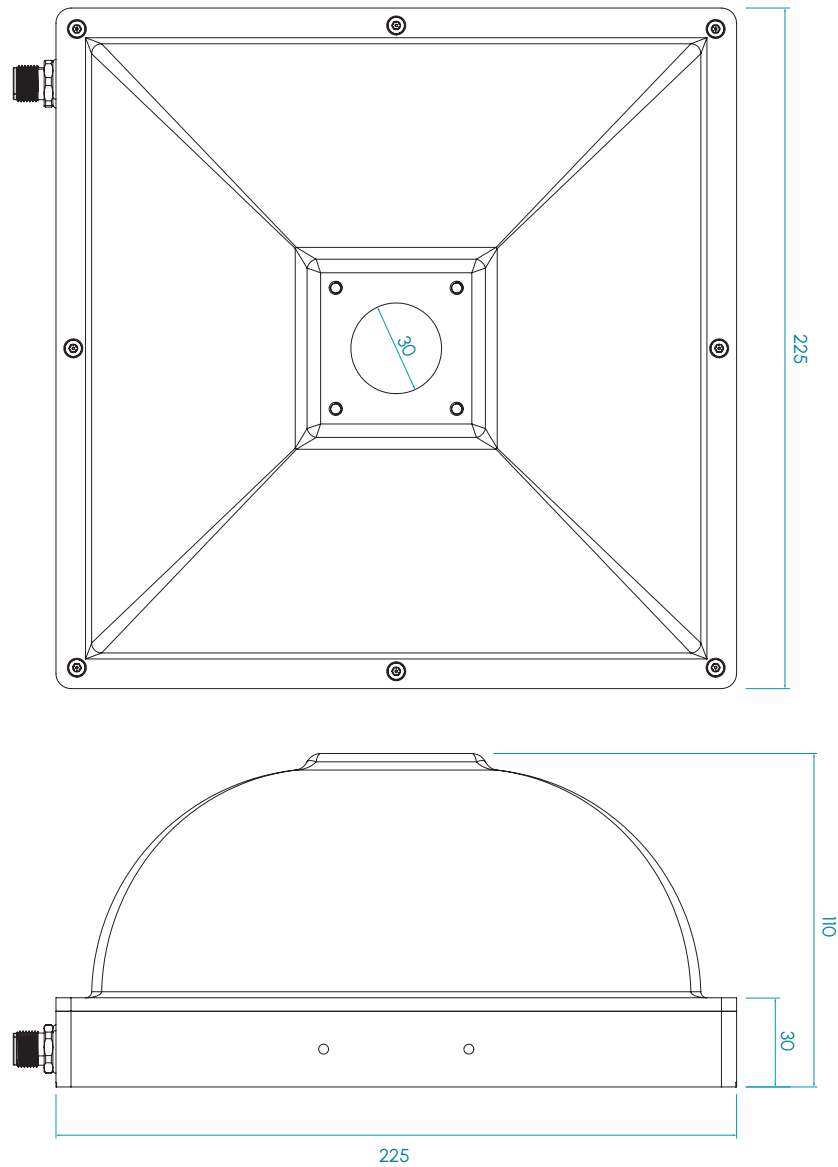

Medidas en mm

RGB

Tipos disponibles

DD2 P Q 5 T Y

Modelos RGB · DD



Tabla de características

	Ancho (mm)	Alto (mm)	Peso (g)	Flujo luminoso ⁽¹⁾ (lm)			Potencia consumida (W)
				R	G	B	
DD2	225	225	1.760	77	206	58	14,4

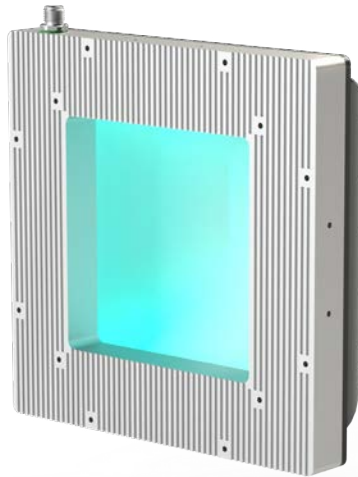
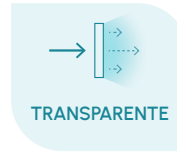

RGB

(1) el flujo luminoso (lm) es antes de difusor.

Serie Multishot MP4D

El Multishot, es luminaria con diferentes sectores encendidos de manera secuencial para tomar fotografías con iluminaciones en diferentes posiciones, nos permitirá obtener detalles que no podríamos obtener con una iluminación fija. Esta iluminación nos realzara los contornos y las imperfecciones de la pieza que queramos detectar.

En este tipo de iluminación, la cámara realizará cuatro fotos con cuatro iluminaciones diferentes y posteriormente hará una composición de estas, lo cual nos permitirá obtener una imagen con un alto nivel de detalle.

En Lumher hemos conseguido una luminaria sencilla de instalar para el operario, donde dispondrá de una caja de conexionado para facilitarle el trabajo del cableado, y, además, ayudará a orientar y probar las luminarias por separado.

Disponible en cuatro longitudes de onda, blanco, rojo, infrarrojo y ultravioleta, el multishot jugara un papel importante en sus aplicaciones de visión, donde los detalles importan.

Comúnmente usado en la detección de texto en relieve o grabado en superficies no uniformes o del mismo material, con el multishot será posible realizar esa detección, donde con una cámara y una iluminación normal no se podría realizar.



Multishot · SERIE MP4D

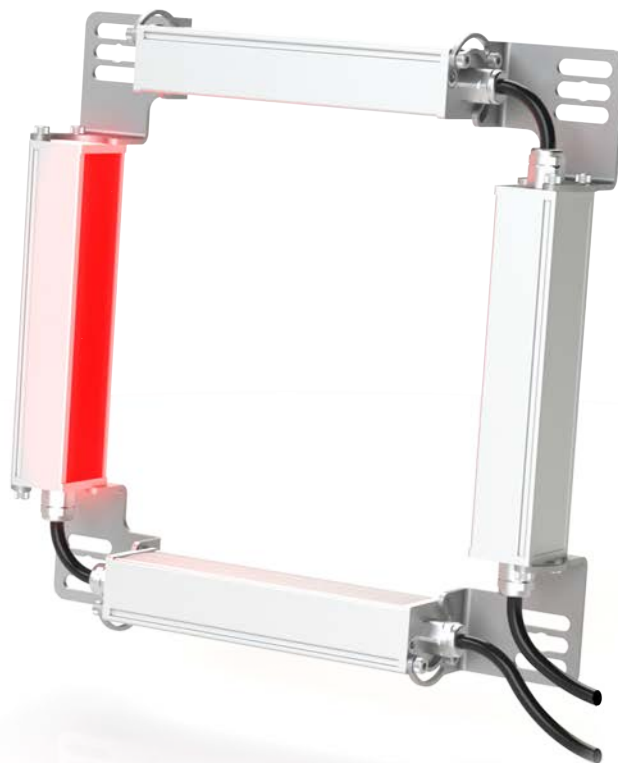

24 V
DC

NO
ENSERIBLE

CABLE
M12A

VISION

POWER 1x

IP40
IP65

36
MESES

EU
HECHO EN
ESPAÑA

Especificaciones técnicas

Tensión de alimentación	24 Vdc \pm 5%	
Entrada trigger	24 Vdc PNP	
Máximo tiempo de encendido	Power = Ilimitado	
Máximo ciclo de trabajo	Power = 1	
Nº máximo de módulos enseriados	Luminaria no enseriable	
Longitud de onda	Blanco día	5000 K
	Rojo	625 nm
	Infrarrojo	850 nm
	Ultravioleta	365 nm
Ángulo de apertura	Transparente	55°
	Semidifuso	60°
	Ultradifuso	110°
Protecciones eléctricas	Sobretensiones transitorias	SI
	Inversión de polaridad	SI
	Estabilizador de corriente	SI
Grado de protección	IP40 o IP65	
Tipo de protección	Clase III	
Temperatura de operación	-10 a +40 °C	
Material del cuerpo	Aluminio anodizado	
Material de las tapas laterales	Aluminio anodizado	
Material del difusor	Policarbonato	
Tipos de conexión	Cable con conector M12A	
Normativas	RoHs, CE	

Conexionado

Entrada 1 M12A - Cable Power

Pin 1 - Marrón	+24 Vdc
Pin 2 - Blanco	Trigger - tramo 1
Pin 3 - Azul	0 Vdc
Pin 4 - Negro	Trigger - tramo 2

Entrada 2 M12A - Cable Power

Pin 1 - Marrón	+24 Vdc
Pin 2 - Blanco	Trigger - tramo 3
Pin 3 - Azul	0 Vdc
Pin 4 - Negro	Trigger - tramo 4

M12A Macho

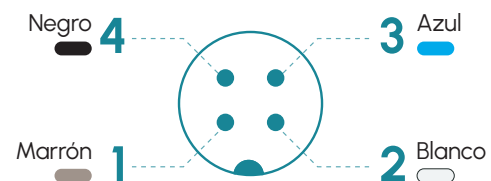

Anclajes

P00R4.M6D16

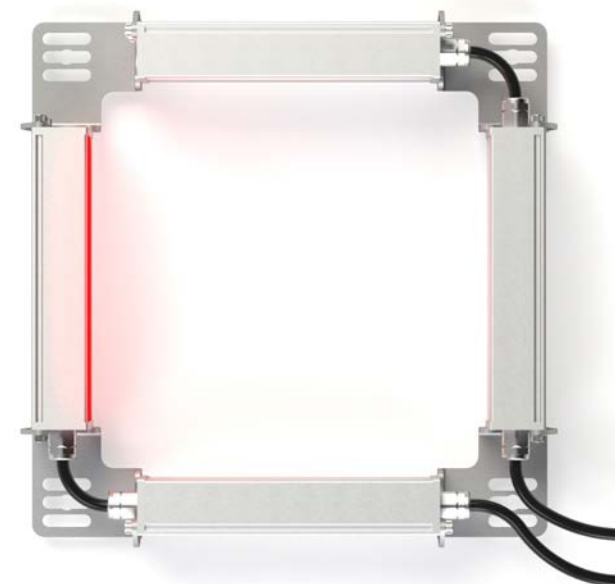

MP4D

Dimensiones

IP40 / IP65

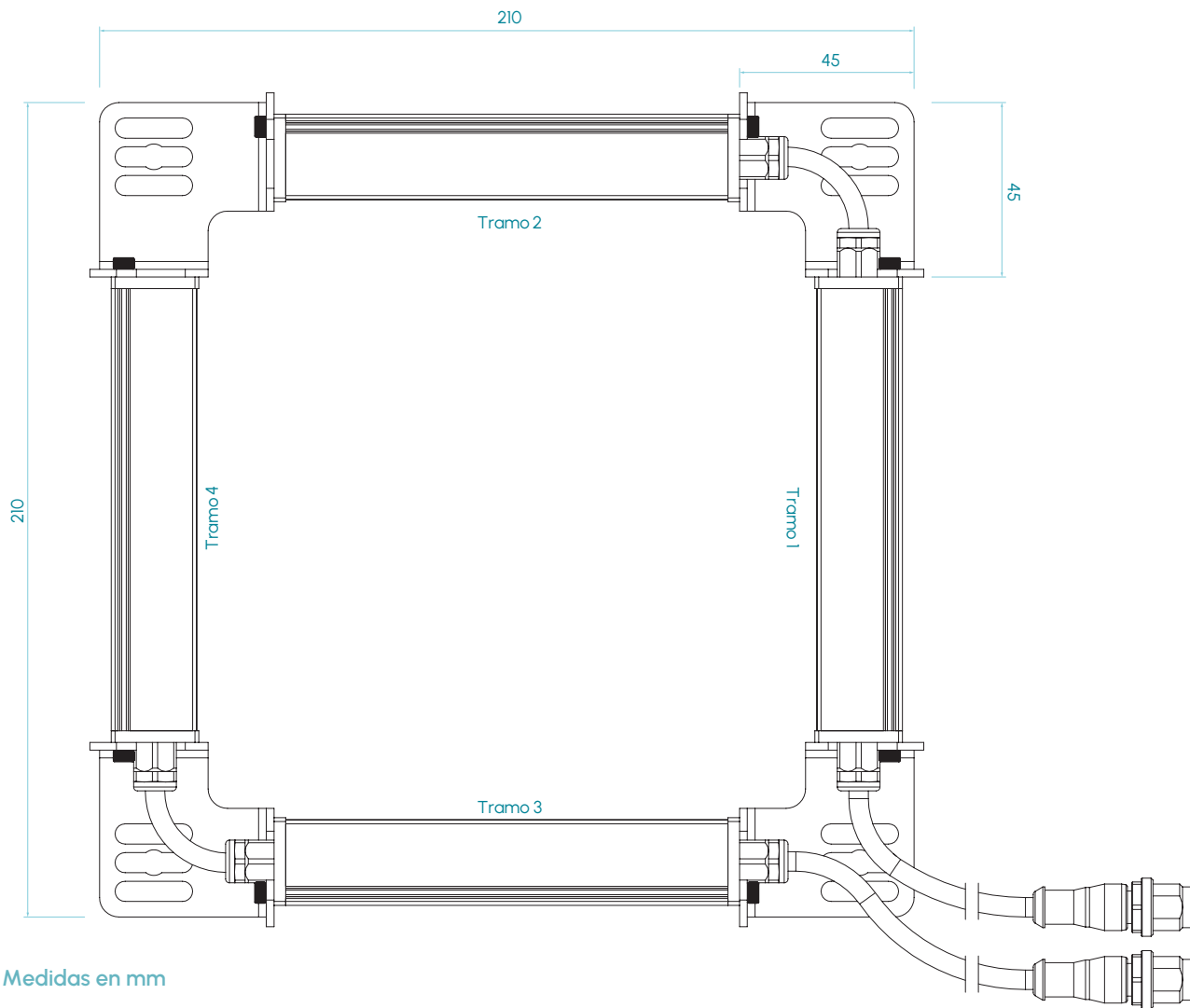

Medidas en mm

MP4D

Tipos disponibles

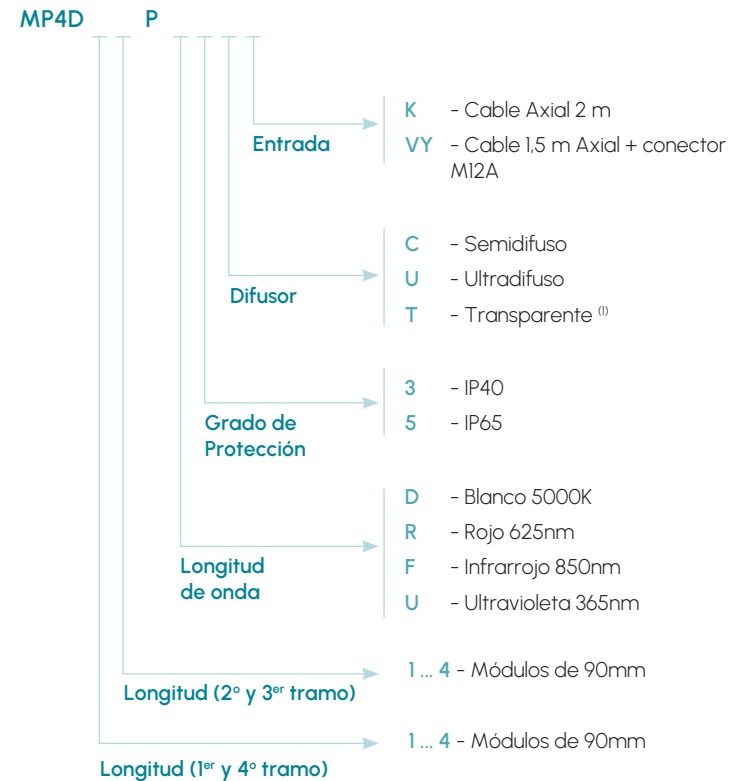

Entrada 1

Entrada 2

(1) Difusor disponible solo para la longitud de onda U.

Modelos MP4D · Blanco 5000K

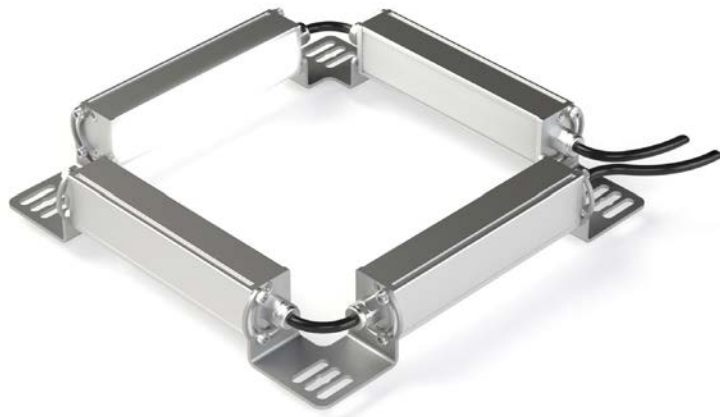

5000K

BLANCO DÍA



SEMIDIFUSO
60°



ULTRADIFUSO
110°

RIESGO
FOTOBIOLOGICO
RG1 - BAJO

60.000h

VIDA ÚTIL

Tabla de características

	Ancho (mm)	Alto (mm)	Peso (g)	Flujo luminoso ⁽²⁾ (lm)	Potencia consumida (W)
MP4D 11	210	210	520	1.216	7,6
MP4D 12	210	300	616	1.824	11,4
MP4D 13	210	390	712	2.432	15,2
MP4D 14	210	480	808	3.040	19,0
MP4D 22	300	300	904	2.432	15,2
MP4D 23	300	390	1.000	3.040	19,0
MP4D 24	300	480	1.096	3.648	22,8
MP4D 33	390	390	1.192	3.648	22,8
MP4D 34	390	480	1.288	4.256	26,6
MP4D 44	480	480	1.384	4.864	30,4

(2) El flujo luminoso (lm) es antes de difusor.

Modelos MP4D · Rojo 625 nm

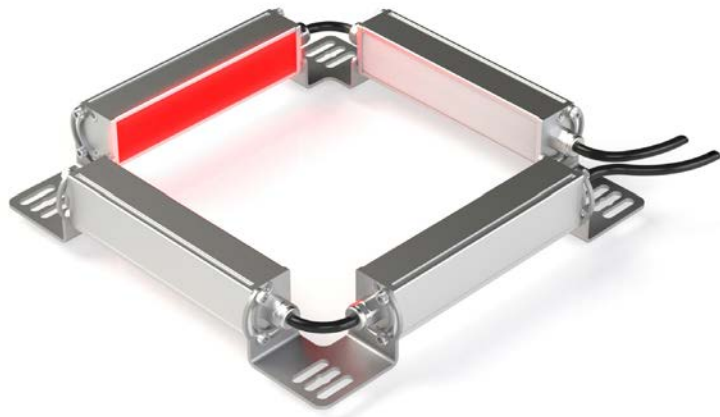
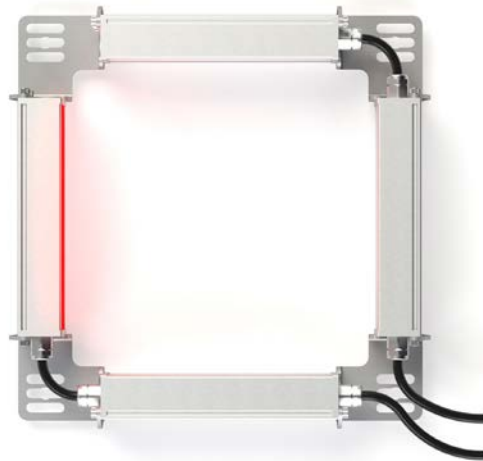

625nm

ROJO



SEMIDIFUSO
60°



ULTRADIFUSO
110°

RIESGO
FOTOBIOLOGICO
RG1 - BAJO

60.000h

VIDA ÚTIL

Tabla de características

	Ancho (mm)	Alto (mm)	Peso (g)	Flujo luminoso ⁽²⁾ (lm)	Potencia consumida (W)
MP4D 11	210	210	520	388	7,6
MP4D 12	210	300	616	581	11,4
MP4D 13	210	390	712	775	15,2
MP4D 14	210	480	808	969	19,0
MP4D 22	300	300	904	775	15,2
MP4D 23	300	390	1.000	969	19,0
MP4D 24	300	480	1.096	1.163	22,8
MP4D 33	390	390	1.192	1.163	22,8
MP4D 34	390	480	1.288	1.357	26,6
MP4D 44	480	480	1.384	1.550	30,4

(2) El flujo luminoso (lm) es antes de difusor.

Modelos MP4D · Infrarrojo 850 nm

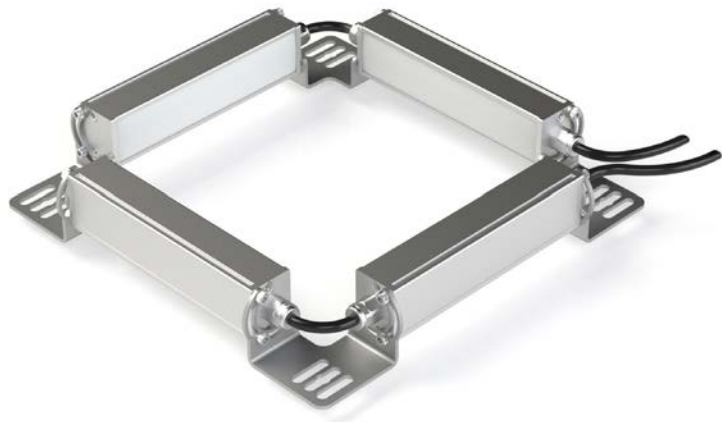
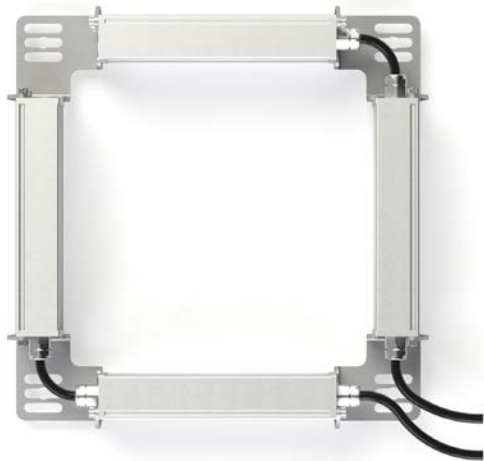

850nm

INFRARROJO



SEMIDIFUSO
60°



ULTRADIFUSO
110°

RIESGO
FOTOBIOLOGICO
RG1 - BAJO

60.000h

VIDA ÚTIL

Tabla de características

	Ancho (mm)	Alto (mm)	Peso (g)	Potencia radiada ⁽²⁾ (W)	Potencia consumida (W)
MP4D 11	210	210	520	1,6	4,0
MP4D 12	210	300	616	2,4	6,0
MP4D 13	210	390	712	3,2	8,0
MP4D 14	210	480	808	4,0	10,0
MP4D 22	300	300	904	3,2	8,0
MP4D 23	300	390	1.000	4,0	10,0
MP4D 24	300	480	1.096	4,8	12,0
MP4D 33	390	390	1.192	4,8	12,0
MP4D 34	390	480	1.288	5,6	14,0
MP4D 44	480	480	1.384	6,4	16,0

(2) La potencia radiada (W) es antes de difusor.

Modelos MP4D · Ultravioleta 365 nm

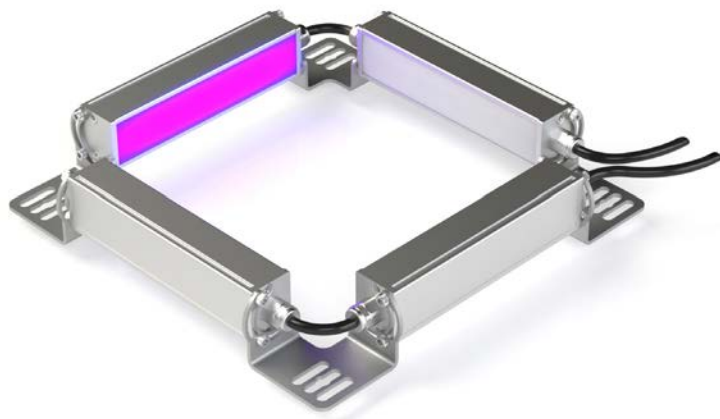
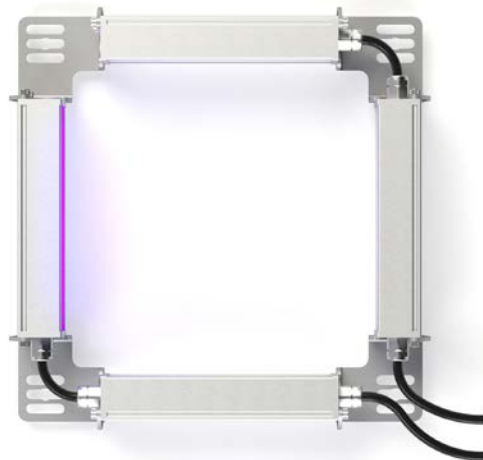

365nm
ULTRAVIOLETA



RIESGO
FOTOBIOLOGICO
RG2 - MEDIO

15.000h
VIDA ÚTIL

Tabla de características

	Ancho (mm)	Alto (mm)	Peso (g)	Potencia radiada ⁽²⁾ (W)	Potencia consumida (W)
MP4D 11	210	210	520	3,7	7,6
MP4D 12	210	300	616	5,6	11,4
MP4D 13	210	390	712	7,5	15,2
MP4D 14	210	480	808	9,3	19,0
MP4D 22	300	300	904	7,5	15,2
MP4D 23	300	390	1.000	9,3	19,0
MP4D 24	300	480	1.096	11,2	22,8
MP4D 33	390	390	1.192	11,2	22,8
MP4D 34	390	480	1.288	13,1	26,6
MP4D 44	480	480	1.384	14,9	30,4

(2) La potencia radiada (W) es antes de difusor.



Funcional

A continuación presentamos una selección de luminarias diseñadas para satisfacer las necesidades específicas de iluminación en diversos espacios, ya sea en entornos residenciales, comerciales o industriales. Nuestra gama abarca desde luminarias con diferentes tonalidades y con accesorios de encendido y apagado automático.

Cada una de nuestras luminarias ha sido creada cuidando cada detalle, desde la idea inicial hasta la materialización del producto, con un enfoque en la calidad de la luz, el rendimiento energético y la durabilidad. Trabajamos con los últimos avances en tecnología LED para brindarte soluciones que ofrecen una iluminación brillante, uniforme y de alta eficiencia energética.

Además de la amplia selección de luminarias, también ofrecemos asesoramiento de nuestros expertos para ayudarte a elegir las opciones más adecuadas para su proyecto. Nuestro equipo de profesionales está disponible para responder a sus preguntas, brindarte recomendaciones personalizadas y asegurarse de que encuentre las soluciones de iluminación acorde a sus necesidades.

Explore nuestro catálogo y descubra cómo nuestras luminarias funcionales pueden transformar su espacio con una iluminación eficiente, elegante y adaptada a sus requerimientos.

Ilumina con estilo con nuestra gama de luminarias de uso funcional.

Serie Funcional SR y SRX

La serie SR y SRX lleva la iluminación al mínimo tamaño posible, ajustando cada milímetro de la luminaria para que tenga unas dimensiones reducidas y una potencia de luz considerable.

Disponibles con conexión de forma axial o radial, permite la instalación en diferentes tipos de aplicaciones mediante la fijación con anclajes cuidadosamente diseñados para mantener la estética minimalista.

Usando una electrónica con diferentes tipos de tonalidades podemos crear el espacio que necesitamos. Si buscamos un ambiente confortable o por el contrario queremos realzar los detalles más finos, tenemos una iluminación específica para cada entorno.

Recomendable para instalaciones arquitectónicas, iluminación exterior y ornamental, hasta para aplicaciones industriales donde el tamaño importa, mesas de trabajo, puestos de control, etc.

Siendo un producto totalmente configurable puede adaptarse a cada necesidad ajustando unos pocos parámetros.



Funcional · SERIE SR

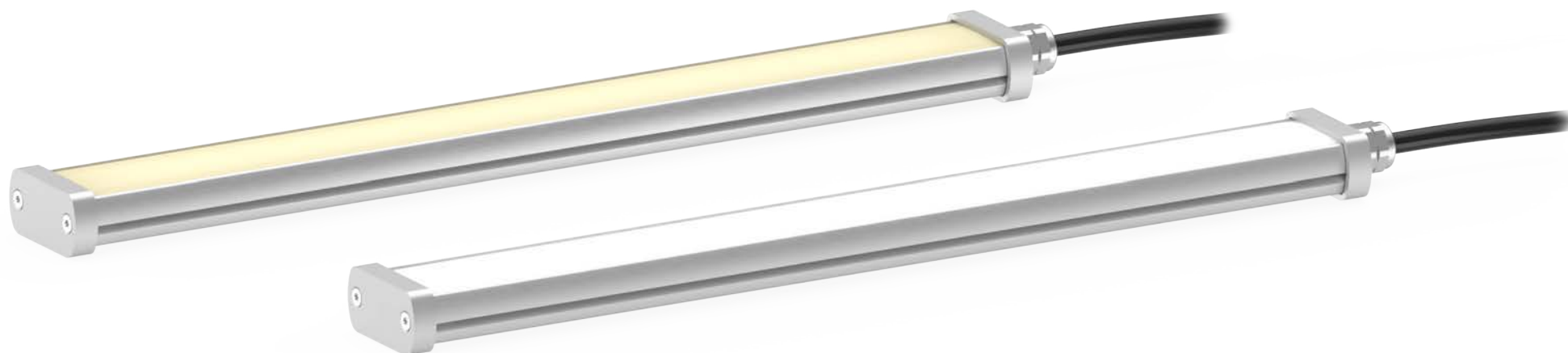

24 V
DC

155
lm/W

NO
ENSERIBLE

75 mm
INCREMENTAL

FUNCIONAL

CABLE
M8A

POWER 1x
ECO 0.5x

IP40
IP65

PWM
DIMABLE

CLASE III

36
MESES

EU
HECHO EN
ESPAÑA

Especificaciones técnicas

Tensión de alimentación	24 Vdc ±5%	
Eficiencia luminica	125 lm/W 155 lm/W	Blanco cálido Blanco día
Regulación PWM (Máx 25 KHz)	min. 0%	máx. 100%
T° de color	Blanco cálido Blanco día	3000K 5000K
Ángulo de apertura	Semidifuso Ultradifuso	150° 150°
N° máximo de módulos enseriados	Luminaria no enseriable	
Protecciones eléctricas	Sobretensiones transitorias Inversión de polaridad Estabilizador de corriente	SI SI SI
Índice de reproducción cromática (CRI)	Blanco cálido Blanco día	≥ 90 ≥ 80
Grado de protección	IP40 o IP65	
Tipo de protección	Clase III	
Temperatura de operación	Versión POWER Versión ECO	-10 a +40 °C -10 a +50° C
Material del cuerpo	Aluminio anodizado	
Material de las tapas laterales	Aluminio anodizado	
Material del difusor	Policarbonato	
Tipo de conexión	Cable 2 m, cable con conector M8A	
Normativas	RoHs, CE	

Conexionado

Entrada M8A - Cable	Power	Eco	Dual
Pin 1 - Marrón	+24 Vdc	+24 Vdc	+24 Vdc
Pin 2 - Blanco	Sin conectar	Sin conectar	24 Vdc = Power 0 Vdc = Eco
Pin 3 - Azul	0 Vdc	0 Vdc	0 Vdc
Pin 4 - Negro	Sin conectar	Sin conectar	Sin conectar

M8A Macho

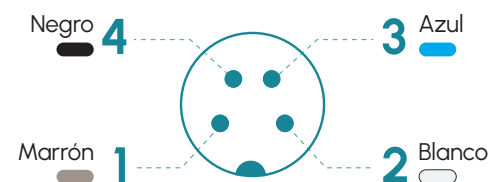

Anclajes

S00G2



Dimensiones

Versión axial M8A

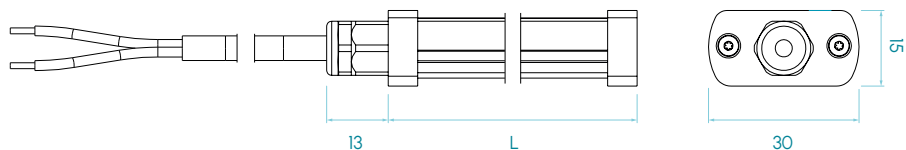

Versión radial M8A

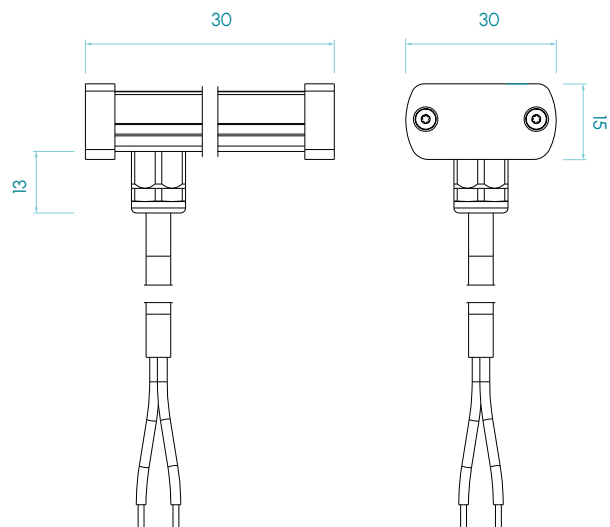

Medidas en mm

SR

Tipos disponibles

SR

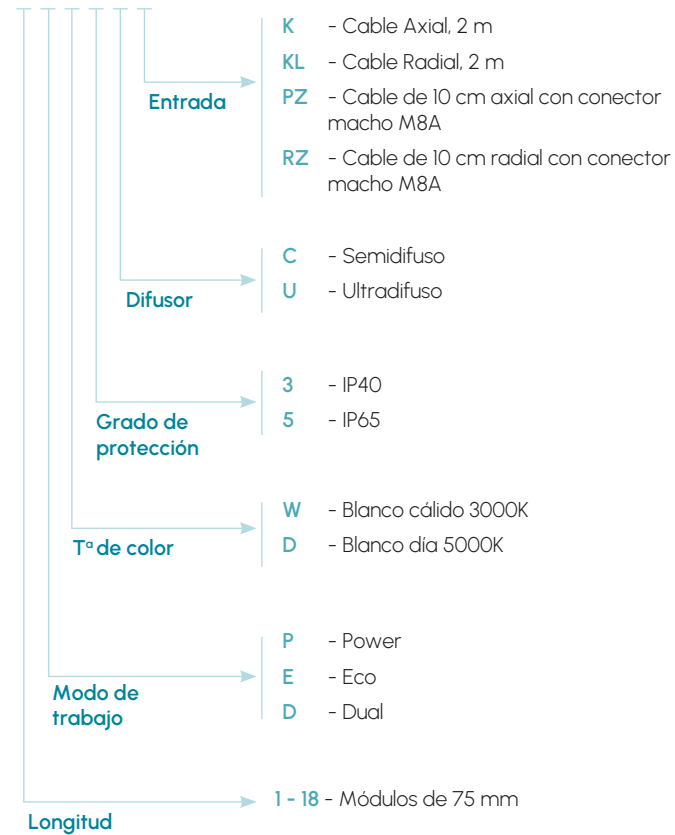

Funcional · SERIE SRX

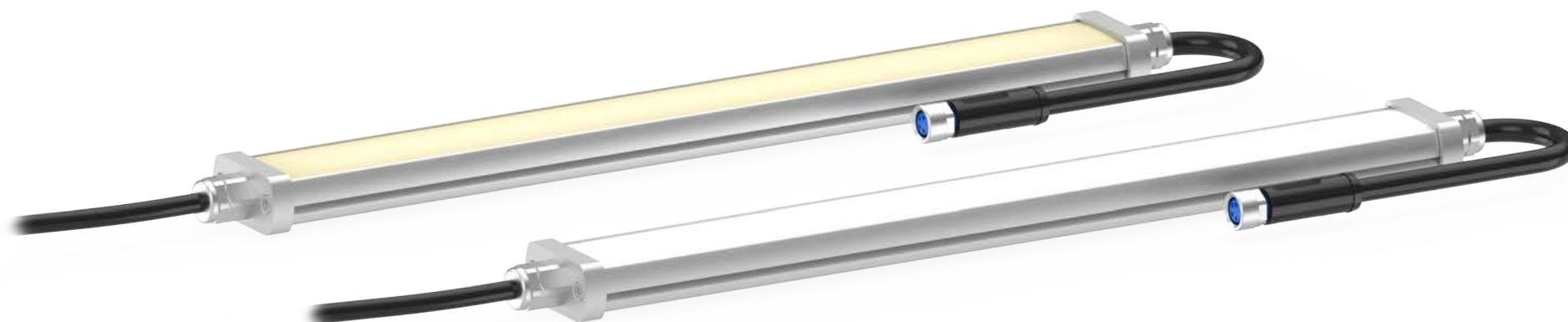

24 V
DC

155
lm/W



ENSERIBLE



INCREMENTAL



FUNCIONAL

CABLE
M8A

POWER 1x
ECO 0.5x

IP40
IP65

PWM

DIMABLE

CLASE III

36
MESES

HECHO EN
ESPAÑA

Especificaciones técnicas

Tensión de alimentación	24 Vdc ±5%	
Eficiencia luminica	125 lm/W 155 lm/W	Blanco cálido Blanco día
Regulación PWM (Máx 25 KHz)	min. 0%	máx. 100%
T° de color	Blanco cálido Blanco día	3000K 5000K
Ángulo de apertura	Semidifuso Ultradifuso	150° 150°
Nº máximo de módulos enseriables ⁽¹⁾	Power = 56	Eco = 112
Protecciones eléctricas	Sobretensiones transitorias Inversión de polaridad Estabilizador de corriente	SI SI SI
Índice de reproducción cromática (CRI)	Blanco cálido Blanco día	≥ 90 ≥ 80
Grado de protección	IP40 o IP65	
Tipo de protección	Clase III	
Temperatura de operación	Versión POWER Versión ECO	-10 a +40 °C -10 a +50° C
Material del cuerpo	Aluminio anodizado	
Material de las tapas laterales	Aluminio anodizado	
Material del difusor	Policarbonato	
Tipo de conexión	Cable 2 m, cable con conector M8A	
Normativas	RoHs, CE	

(1) El nº que representa la longitud de la luminaria es el nº de módulos que posee.

Conexionado

Entrada M8A - Cable	Power	Eco	Dual
Pin 1 - Marrón	+24 Vdc	+24 Vdc	+24 Vdc
Pin 2 - Blanco	Sin conectar	Sin conectar	24 Vdc = Power 0 Vdc = Eco
Pin 3 - Azul	0 Vdc	0 Vdc	0 Vdc
Pin 4 - Negro	Sin conectar	Sin conectar	Sin conectar

Salida M8A	Power	Eco	Dual
Pin 1 - Marrón	+24 Vdc	+24 Vdc	+24 Vdc
Pin 2 - Blanco	Sin señal	Sin señal	Igual que Pin 2 de entrada
Pin 3 - Azul	0 Vdc	0 Vdc	0 Vdc
Pin 4 - Negro	Sin señal	Sin señal	Sin señal

M8A Macho

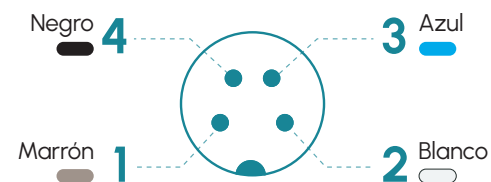

M8A Hembra

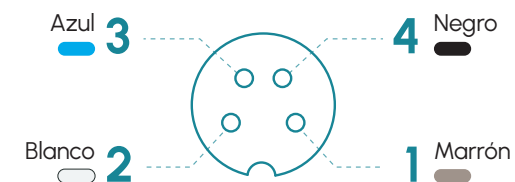

Anclajes

S00G2



SRX

Dimensiones

Versión axial M8A



Versión radial M8A

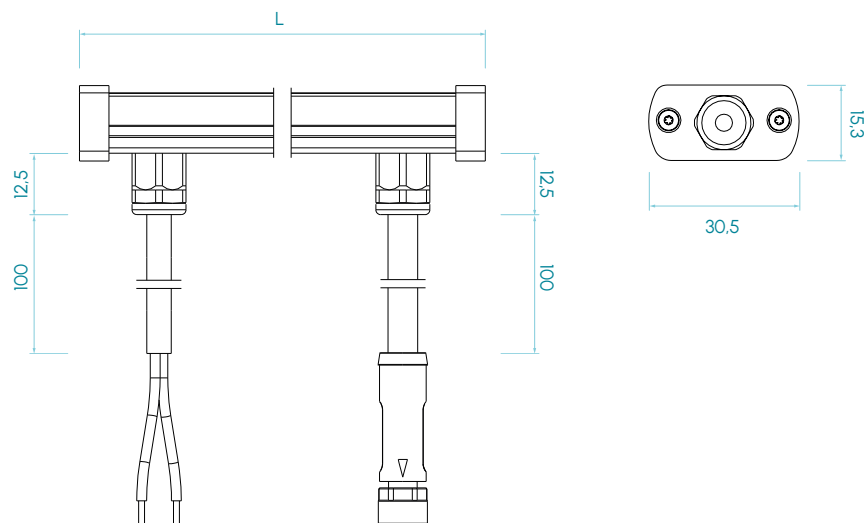

Medidas en mm

SRX

Tipos disponibles

SRX

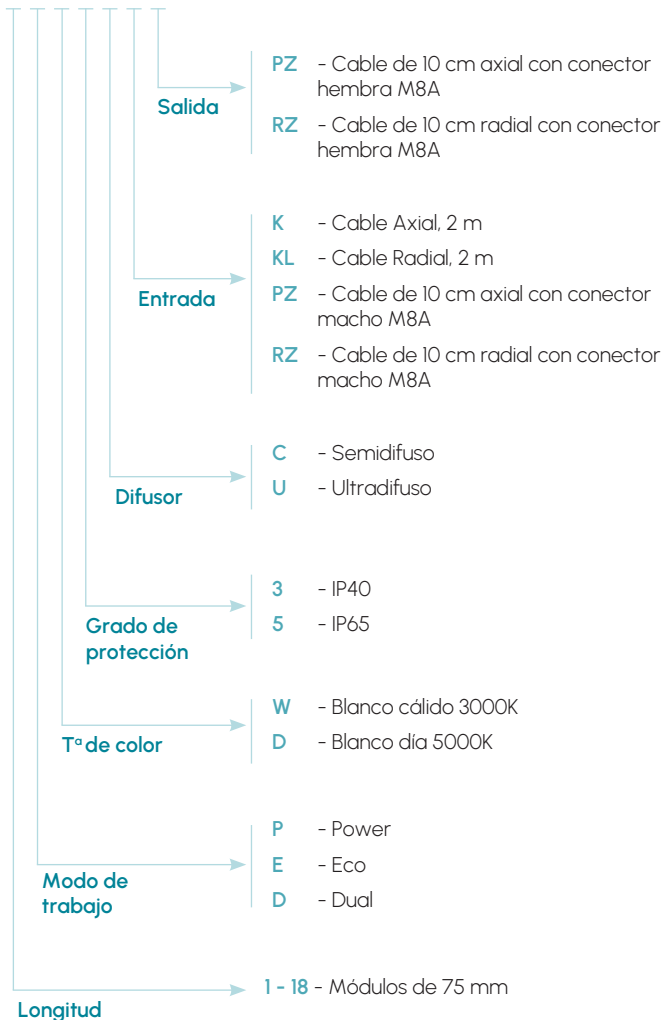

Serie SR y SRX · Blanco cálido 3000K

3000K
BLANCO CÁLIDO



SEMIDIFUSO
150°



ULTRADIFUSO
150°

RIESGO
FOTOBIOLOGICO
RG1 - BAJO

60.000h
VIDA ÚTIL



Tabla de características

	Longitud L1 ⁽²⁾ (mm)	Longitud L2 ⁽²⁾ (mm)	Peso (g)	Iluminancia Ev (lx) @ 1m				Flujo luminoso ⁽³⁾ (lm)		Potencia consumida (W)	
				SEMIDIFUSO		ULTRADIFUSO		POWER	ECO	POWER	ECO
				POWER	ECO	POWER	ECO				
SR/SRX 01...	105	123	115	44	24	35	19	195	98	1,6	0,8
SR/SRX 02...	180	198	141	88	48	69	37	390	195	3,2	1,6
SR/SRX 03...	255	273	167	132	71	104	56	586	293	4,8	2,4
SR/SRX 04...	330	348	193	177	95	139	75	781	390	6,4	3,2
SR/SRX 05...	405	423	219	221	119	174	93	976	488	8,0	4,0
SR/SRX 06...	480	498	245	265	143	208	112	1.171	586	9,6	4,8
SR/SRX 07...	555	573	271	309	166	243	131	1.366	683	11,2	5,6
SR/SRX 08...	630	648	297	353	190	278	150	1.562	781	12,8	6,4
SR/SRX 09...	705	723	323	397	214	312	168	1.757	878	14,4	7,2
SR/SRX 10...	780	798	349	441	238	347	187	1.952	976	16,0	8,0
SR/SRX 11...	855	873	375	485	262	382	206	2.147	1.074	17,6	8,8
SR/SRX 12...	930	948	401	530	285	417	224	2.342	1.171	19,2	9,6
SR/SRX 13...	1.005	1.023	427	574	309	451	243	2.538	1.269	20,8	10,4
SR/SRX 14...	1.080	1.098	453	618	333	486	262	2.733	1.366	22,4	11,2
SR/SRX 15...	1.155	1.173	479	662	357	521	280	2.928	1.464	24,0	12,0
SR/SRX 16...	1.230	1.248	505	706	381	555	299	3.123	1.562	25,6	12,8
SR/SRX 17...	1.305	1.323	531	750	404	590	318	3.318	1.659	27,2	13,6
SR/SRX 18...	1.380	1.398	557	794	428	625	336	3.514	1.757	28,8	14,4

(2) Las versiones con entrada y/o salida radial tendrán como longitud L2, el resto serán L1.

(3) El flujo luminoso (lm) es antes de difusor.

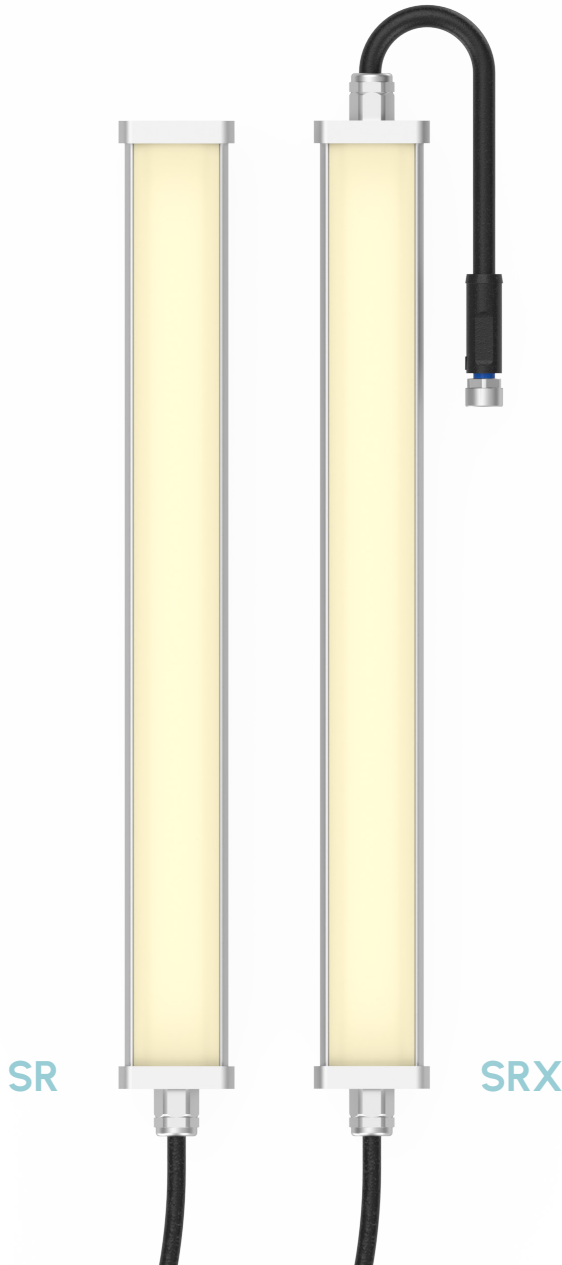
Serie SR y SRX · Blanco día 5000K

5000K

BLANCO DÍA



SEMIDIFUSO
150°



ULTRADIFUSO
150°

RIESGO
FOTOBIOLOGICO

RG1 - BAJO

60.000h

VIDA ÚTIL

Tabla de características

	Longitud L1 ⁽²⁾ (mm)	Longitud L2 ⁽²⁾ (mm)	Peso (g)	Iluminancia Ev (lx) @ 1m				Flujo luminoso ⁽³⁾ (lm)		Potencia consumida (W)	
				SEMIDIFUSO		ULTRADIFUSO		POWER	ECO	POWER	ECO
				POWER	ECO	POWER	ECO				
SR/SRX 01...	105	123	89	56	28	34	17	251	126	1,6	0,8
SR/SRX 02...	180	198	129	111	56	67	33	502	251	3,2	1,6
SR/SRX 03...	255	273	169	167	84	101	50	754	377	4,8	2,4
SR/SRX 04...	330	348	209	222	112	134	67	1.005	502	6,4	3,2
SR/SRX 05...	405	423	249	278	140	168	83	1.256	628	8,0	4,0
SR/SRX 06...	480	498	289	333	168	201	100	1.507	754	9,6	4,8
SR/SRX 07...	555	573	329	389	196	235	117	1.758	879	11,2	5,6
SR/SRX 08...	630	648	369	444	224	268	133	2.010	1.005	12,8	6,4
SR/SRX 09...	705	723	409	500	251	302	150	2.261	1.130	14,4	7,2
SR/SRX 10...	780	798	449	556	279	335	167	2.512	1.256	16,0	8,0
SR/SRX 11...	855	873	489	611	307	369	183	2.763	1.382	17,6	8,8
SR/SRX 12...	930	948	529	667	335	402	200	3.014	1.507	19,2	9,6
SR/SRX 13...	1.005	1.023	569	722	363	436	217	3.266	1.633	20,8	10,4
SR/SRX 14...	1.080	1.098	609	778	391	469	233	3.517	1.758	22,4	11,2
SR/SRX 15...	1.155	1.173	649	833	419	503	250	3.768	1.884	24,0	12,0
SR/SRX 16...	1.230	1.248	689	889	447	536	267	4.019	2.010	25,6	12,8
SR/SRX 17...	1.305	1.323	729	944	475	570	283	4.270	2.135	27,2	13,6
SR/SRX 18...	1.380	1.398	769	1.000	503	604	300	4.522	2.261	28,8	14,4

(2) Las versiones con entrada y/o salida radial tendrán como longitud L2, el resto serán L1.

(3) El flujo luminoso (lm) es antes de difusor.

SR

SRX

Serie Funcional SC y SCX

Prima hermana de la serie SR, la serie SC está especialmente diseñada para un uso en interiores donde la protección IP ya no es un requisito tan importante.

Las posibilidades de conexión axial o radial nos facilitaran la labor a la hora de usarla en diferentes aplicaciones.

Usando la misma electrónica que la anterior serie, la serie SC nos brinda múltiples posibilidades en cuanto a luz se refiere, tonalidades que harán que tu espacio se ilumine con una luz confortable y agradable.

Con un gran abanico de aplicaciones, esta serie esta especialmente indicada para espacios interiores donde no existe necesidad de protección IP alta. Aplicaciones de falso techo, retroiluminación, iluminación específica, etc.

Altas prestaciones en un tamaño reducido manteniendo la estética, la homogeneidad y la calidad del producto, llevaran la iluminación de sus espacios a un nivel superior.



Funcional · SERIE SC

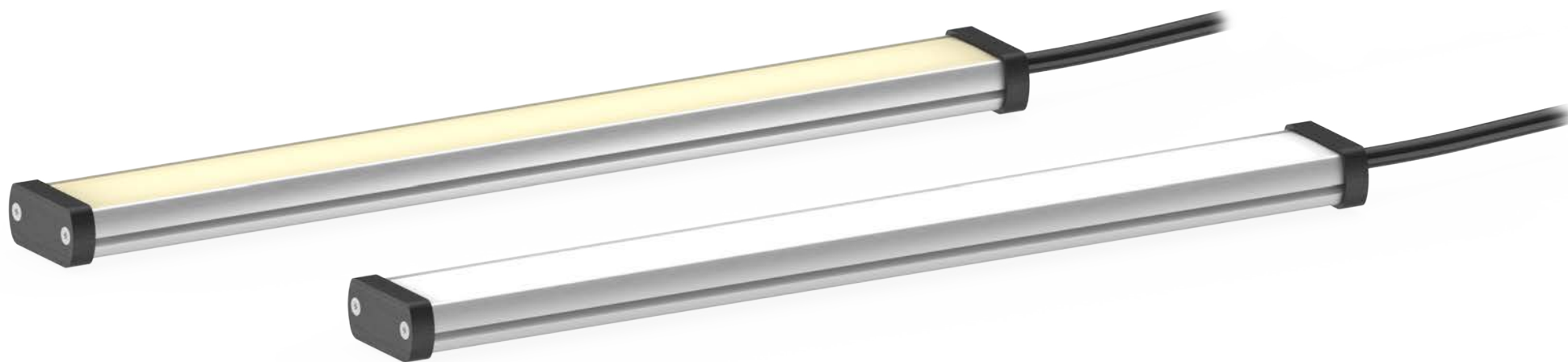

24 V
DC

155
lm/W

NO
ENSERIBLE

75 mm
INCREMENTAL

FUNCIONAL

CABLE

POWER 1x
ECO 0,5x

IP40

PWM
DIMABLE

CLASE III

36
MESES

EU
HECHO EN
ESPAÑA

Especificaciones técnicas

Tensión de alimentación	24 Vdc ±5%	
Eficiencia luminica	125 lm/W 155 lm/W	Blanco cálido Blanco día
Regulación PWM (Máx 25 KHz)	min. 0%	máx. 100%
T° de color	Blanco cálido Blanco día	3000K 5000K
Ángulo de apertura	Semidifuso Ultradifuso	150° 150°
Nº máximo de módulos enseriados	Luminaria no enseriable	
Protecciones eléctricas	Sobretensiones transitorias Inversión de polaridad Estabilizador de corriente	SI SI SI
Índice de reproducción cromática (CRI)	Blanco cálido Blanco día	≥ 90 ≥ 80
Grado de protección	IP40	
Tipo de protección	Clase III	
Temperatura de operación	Versión POWER Versión ECO	-10 a +40 °C -10 a +50° C
Material del cuerpo	Aluminio anodizado	
Material de las tapas laterales	Resina SLA	
Material del difusor	Policarbonato	
Tipo de conexión	Cable 2 m, cable con conector M8A	
Normativas	RoHs, CE	

Conexionado

Entrada M8A - Cable	Power	Eco	Dual
Pin 1 - Marrón	+24 Vdc	+24 Vdc	+24 Vdc
Pin 2 - Blanco	Sin conectar	Sin conectar	24 Vdc = Power 0 Vdc = Eco
Pin 3 - Azul	0 Vdc	0 Vdc	0 Vdc
Pin 4 - Negro	Sin conectar	Sin conectar	Sin conectar

M8A Macho

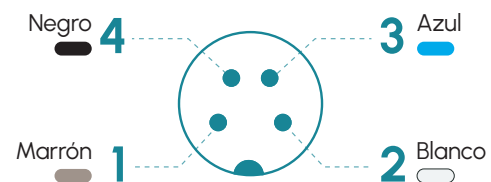

Anclajes

S00G2



Dimensiones

Versión axial Cable

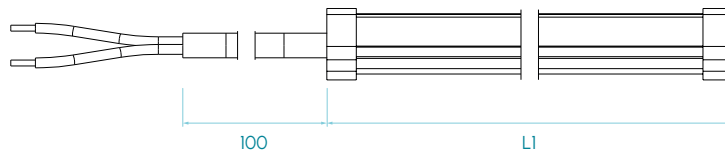
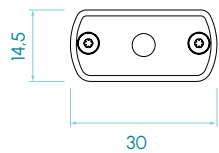

Versión axial Cable M8A

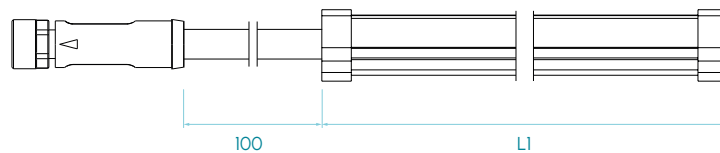
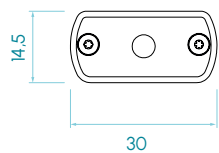

Tipos disponibles

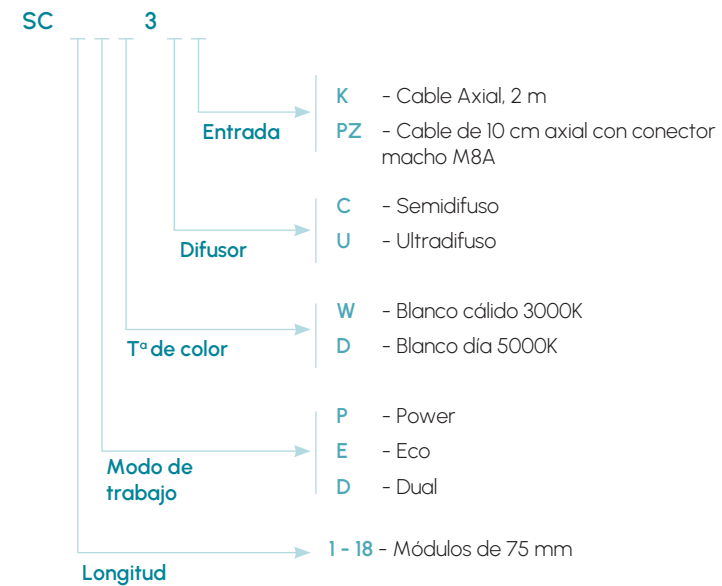

Medidas en mm

SC

Funcional · SERIE SCX



24 V
DC

155
lm/W

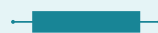

ENSERIBLE



INCREMENTAL



FUNCIONAL



CABLE

POWER 1x
ECO 0,5x

IP40



DIMABLE



CLASE III

36
MESES



HECHO EN
ESPAÑA

Especificaciones técnicas

Tensión de alimentación	24 Vdc ±5%	
Eficiencia luminica	125 lm/W 155 lm/W	Blanco cálido Blanco día
Regulación PWM (Máx 25 KHz)	min. 0%	máx. 100%
T° de color	Blanco cálido Blanco día	3000K 5000K
Ángulo de apertura	Semidifuso Ultradifuso	150° 150°
Nº máximo de módulos enseriables ⁽¹⁾	Power = 56	Eco = 112
Protecciones eléctricas	Sobretensiones transitorias Inversión de polaridad Estabilizador de corriente	SI SI SI
Índice de reproducción cromática (CRI)	Blanco cálido Blanco día	≥ 90 ≥ 80
Grado de protección	IP40	
Tipo de protección	Clase III	
Temperatura de operación	Versión POWER Versión ECO	-10 a +40 °C -10 a +50° C
Material del cuerpo	Aluminio anodizado	
Material de las tapas laterales	Resina SLA	
Material del difusor	Policarbonato	
Tipo de conexión	Cable 2 m, cable con conector M8A	
Normativas	RoHs, CE	

(1) El nº que representa la longitud de la luminaria es el nº de módulos que posee.

Conexionado

Entrada M8A - Cable	Power	Eco	Dual
Pin 1 - Marrón	+24 Vdc	+24 Vdc	+24 Vdc
Pin 2 - Blanco	Sin conectar	Sin conectar	24 Vdc = Power 0 Vdc = Eco
Pin 3 - Azul	0 Vdc	0 Vdc	0 Vdc
Pin 4 - Negro	Sin conectar	Sin conectar	Sin conectar

Salida M8A	Power	Eco	Dual
Pin 1 - Marrón	+24 Vdc	+24 Vdc	+24 Vdc
Pin 2 - Blanco	Sin señal	Sin señal	Igual que Pin 2 de entrada
Pin 3 - Azul	0 Vdc	0 Vdc	0 Vdc
Pin 4 - Negro	Sin señal	Sin señal	Sin señal

M8A Macho

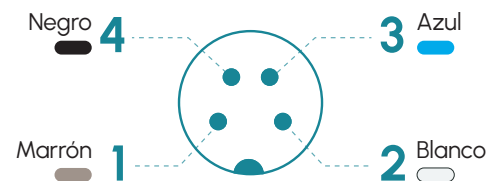

M8A Hembra

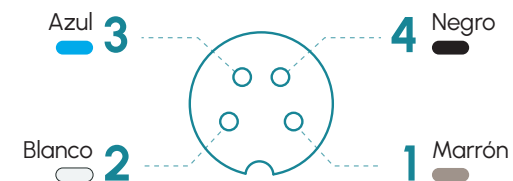

Anclajes

S00G2



SCX

Dimensiones

Versión axial Cable - Cable M8A



Versión axial Cable M8A - Cable M8A



Medidas en mm

SCX

Tipos disponibles

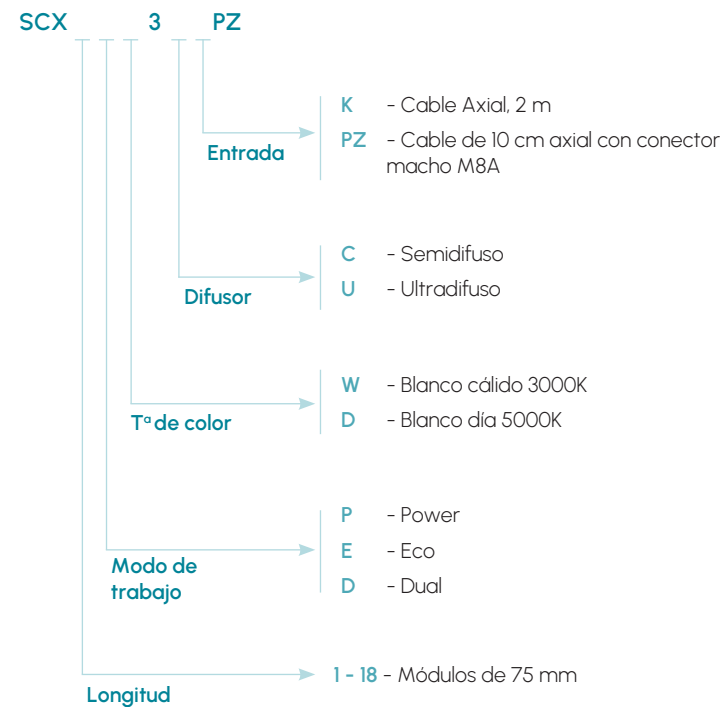

Serie SC y SCX · Blanco cálido 3000K



3000K
BLANCO CÁLIDO



SEMIDIFUSO
150°



ULTRADIFUSO
150°

RIESGO
FOTOBIOLOGICO
RG1 - BAJO

60.000h
VIDA ÚTIL

Tabla de características

	Longitud L1 ⁽²⁾ (mm)	Longitud L2 ⁽²⁾ (mm)	Peso (g)	Iluminancia Ev (lx) @ 1m				Flujo luminoso ⁽³⁾ (lm)		Potencia consumida (W)	
				SEMIDIFUSO		ULTRADIFUSO		POWER	ECO	POWER	ECO
				POWER	ECO	POWER	ECO				
SC/SCX 01...	105	123	115	44	24	35	19	195	98	1,6	0,8
SC/SCX02...	180	198	141	88	48	69	37	390	195	3,2	1,6
SC/SCX 03...	255	273	167	132	71	104	56	586	293	4,8	2,4
SC/SCX 04...	330	348	193	177	95	139	75	781	390	6,4	3,2
SC/SCX 05...	405	423	219	221	119	174	93	976	488	8,0	4,0
SC/SCX 06...	480	498	245	265	143	208	112	1.171	586	9,6	4,8
SC/SCX 07...	555	573	271	309	166	243	131	1.366	683	11,2	5,6
SC/SCX 08...	630	648	297	353	190	278	150	1.562	781	12,8	6,4
SC/SCX 09...	705	723	323	397	214	312	168	1.757	878	14,4	7,2
SC/SCX 10...	780	798	349	441	238	347	187	1.952	976	16,0	8,0
SC/SCX 11...	855	873	375	485	262	382	206	2.147	1.074	17,6	8,8
SC/SCX 12...	930	948	401	530	285	417	224	2.342	1.171	19,2	9,6
SC/SCX 13...	1.005	1.023	427	574	309	451	243	2.538	1.269	20,8	10,4
SC/SCX 14...	1.080	1.098	453	618	333	486	262	2.733	1.366	22,4	11,2
SC/SCX 15...	1.155	1.173	479	662	357	521	280	2.928	1.464	24,0	12,0
SC/SCX 16...	1.230	1.248	505	706	381	555	299	3.123	1.562	25,6	12,8
SC/SCX 17...	1.305	1.323	531	750	404	590	318	3.318	1.659	27,2	13,6
SC/SCX 18...	1.380	1.398	557	794	428	625	336	3.514	1.757	28,8	14,4

(2) Las versiones con entrada y/o salida radial tendrán como longitud L2, el resto serán L1.

(3) El flujo luminoso (lm) es antes de difusor.

Serie SC y SCX · Blanco día 5000K

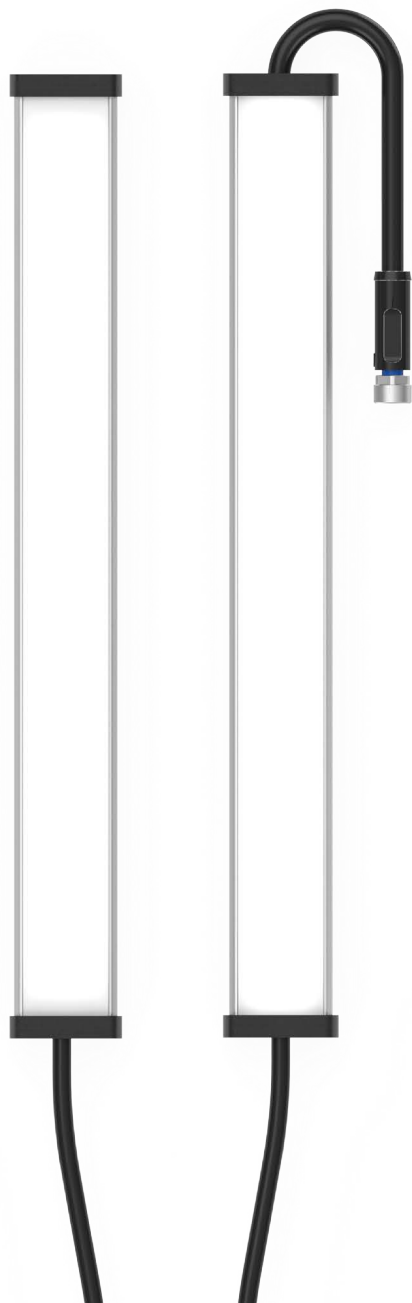

5000K

BLANCO DÍA



SEMIDIFUSO
150°



ULTRADIFUSO
150°

RIESGO
FOTOBIOLOGICO

RG1 - BAJO

60.000h

VIDA ÚTIL

Tabla de características

	Longitud L1 ⁽²⁾ (mm)	Longitud L2 ⁽²⁾ (mm)	Peso (g)	Iluminancia Ev (lx) @ 1m				Flujo luminoso ⁽³⁾ (lm)		Potencia consumida (W)	
				SEMIDIFUSO		ULTRADIFUSO		POWER	ECO	POWER	ECO
				POWER	ECO	POWER	ECO				
SC/SCX 01...	105	123	115	60	32	47	25	251	126	1,6	0,8
SC/SCX02...	180	198	141	120	65	94	51	502	251	3,2	1,6
SC/SCX 03...	255	273	167	180	97	141	76	754	377	4,8	2,4
SC/SCX 04...	330	348	193	240	129	188	101	1.005	502	6,4	3,2
SC/SCX 05...	405	423	219	299	161	236	127	1.256	628	8,0	4,0
SC/SCX 06...	480	498	245	359	194	283	152	1.507	754	9,6	4,8
SC/SCX 07...	555	573	271	419	226	330	178	1.758	879	11,2	5,6
SC/SCX 08...	630	648	297	479	258	377	203	2.010	1.005	12,8	6,4
SC/SCX 09...	705	723	323	539	290	424	228	2.261	1.130	14,4	7,2
SC/SCX 10...	780	798	349	599	323	471	254	2.512	1.256	16,0	8,0
SC/SCX 11...	855	873	375	659	355	518	279	2.763	1.382	17,6	8,8
SC/SCX 12...	930	948	401	719	387	565	304	3.014	1.507	19,2	9,6
SC/SCX 13...	1.005	1.023	427	779	420	612	330	3.266	1.633	20,8	10,4
SC/SCX 14...	1.080	1.098	453	838	452	660	355	3.517	1.758	22,4	11,2
SC/SCX 15...	1.155	1.173	479	898	484	707	380	3.768	1.884	24,0	12,0
SC/SCX 16...	1.230	1.248	505	958	516	754	406	4.019	2.010	25,6	12,8
SC/SCX 17...	1.305	1.323	531	1.018	549	801	431	4.270	2.135	27,2	13,6
SC/SCX 18...	1.380	1.398	557	1.078	581	848	457	4.522	2.261	28,8	14,4

(2) Las versiones con entrada y/o salida radial tendrán como longitud L2, el resto serán L1.

(3) El flujo luminoso (lm) es antes de difusor.

Serie Funcional PR y PRX

La serie PR y PRX se caracteriza por tener una robustez inigualable, cuidando el detalle desde su diseño inicial hasta su fabricación en serie.

Esta es la serie por excelencia del catálogo Lumher funcional, donde conviven en armonía elegancia y estilo con potencia y diseño.

Con sus diferentes tipos de conexionado, diferentes tipos de estanqueidad y diferentes fijaciones, abarca multitud de aplicaciones. Ampliamente usada en aplicaciones de iluminación de exterior y de interior donde existe posibilidad de salpicadura de agua, baños, cocinas, balcones... en cualquier lugar que necesite ser iluminado tiene cabida.

A nivel industrial puede ser usada en aplicaciones como iluminación de máquinas de embalaje, puestos de control, cuadros y armarios eléctricos, etc.

En cuanto a luz se refiere, se ha conseguido una luz homogénea con dos difusores disponibles, alta potencia con una calidad de luz insuperable.



Funcional · SERIE PR



24 V
DC

155
lm/W

NO
ENSERIBLE

75 mm
INCREMENTAL

FUNCIONAL

CABLE
M12A

POWER 1x
ECO 0,5x

IP40
IP65

PWM
DIMABLE

CLASE III

36
MESES

EU
HECHO EN
ESPAÑA

Especificaciones técnicas

Tensión de alimentación	24 Vdc ±5%	
Eficiencia luminica	125 lm/W 155 lm/W	Blanco cálido Blanco día
Regulación PWM (Máx 25 KHz)	min. 0%	máx. 100%
Tª de color	Blanco cálido Blanco día	3000K 5000K
Ángulo de apertura	Semidifuso Ultradifuso	60° 110°
Nº máximo de módulos enseriados	Luminaria no enseriable	
Protecciones eléctricas	Sobretensiones transitorias Inversión de polaridad Estabilizador de corriente	SI SI SI
Índice de reproducción cromática (CRI)	Blanco cálido Blanco día	≥ 90 ≥ 80
Grado de protección	IP40 o IP65	
Tipo de protección	Clase III	
Temperatura de operación	Versión POWER Versión ECO	-10 a +40 °C -10 a +50° C
Material del cuerpo	Aluminio anodizado	
Material de las tapas laterales	Aluminio anodizado	
Material del difusor	Policarbonato	
Tipo de conexión	M12A, cable 2m, cable con conector M12A	
Normativas	RoHs, CE	

Conexionado

Entrada M12A - Cable	Power	Eco	Dual
Pin 1 - Marrón	+24 Vdc	+24 Vdc	+24 Vdc
Pin 2 - Blanco	Sin conectar	Sin conectar	24 Vdc = Power 0 Vdc = Eco
Pin 3 - Azul	0 Vdc	0 Vdc	0 Vdc
Pin 4 - Negro	Sin conectar	Sin conectar	Sin conectar

M12A Macho

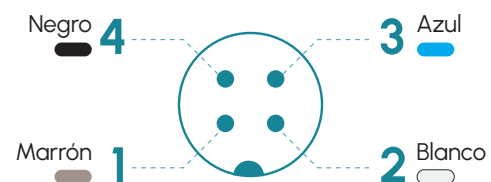

Anclajes

P00G1 , P00G2, P00G3, P00R1, M6D16

PR

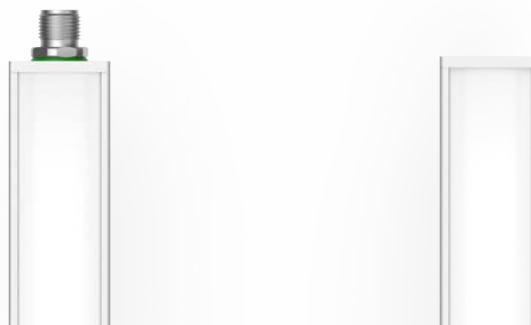

Dimensiones

IP40

Versión axial M12A

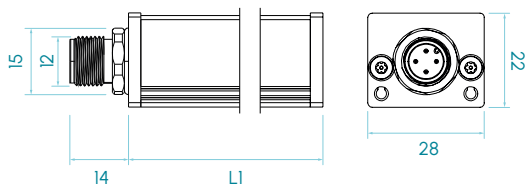

Versión radial M12A

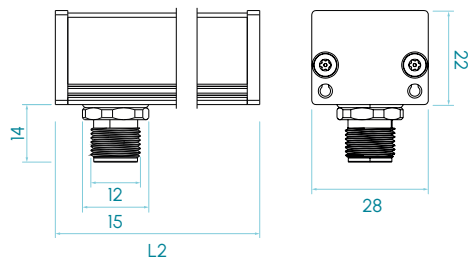

IP65

Versión axial M12A

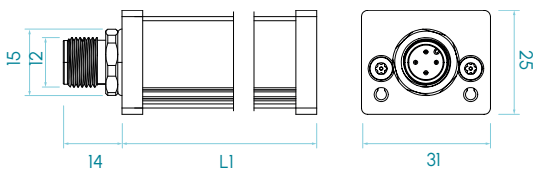

Versión radial M12A

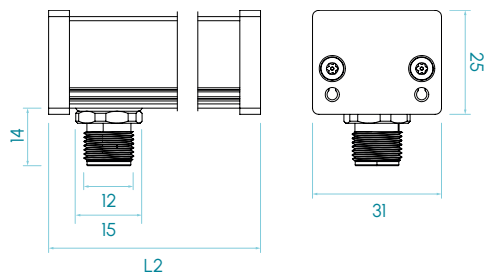

Medidas en mm

PR

Tipos disponibles

PR



Funcional · SERIE PRX

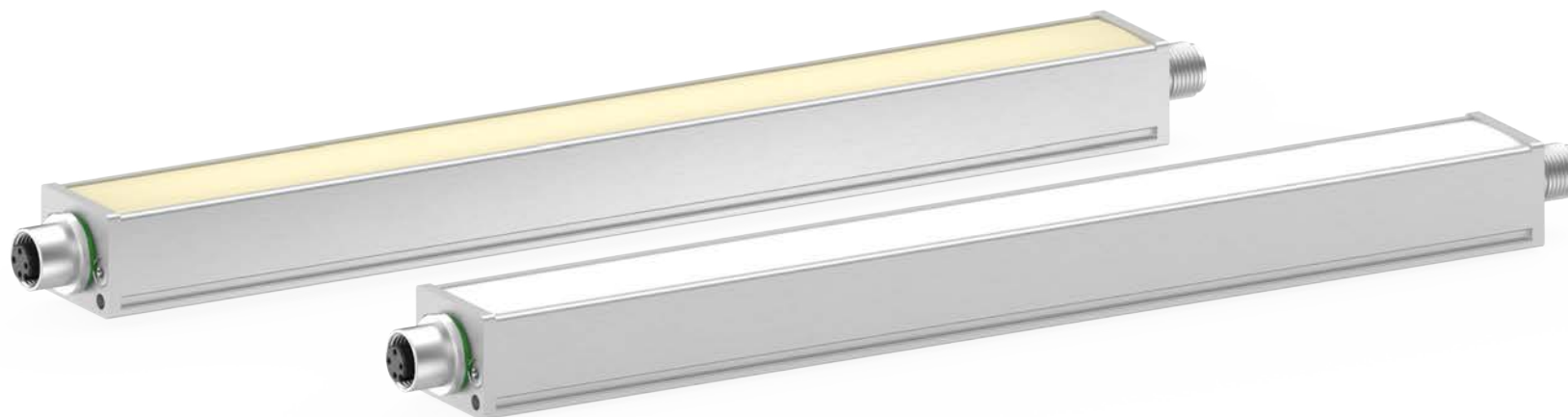

24 V
DC

155
lm/W



ENSERIBLE



INCREMENTAL



FUNCIONAL

CABLE
M12A

POWER 1x
ECO 0,5x

IP40
IP65

PWM

DIMABLE

CLASE III

36
MESES

HECHO EN
ESPAÑA

Especificaciones técnicas

Tensión de alimentación	24 Vdc ±5%	
Eficiencia luminica	125 lm/W 155 lm/W	Blanco cálido Blanco día
Regulación PWM (Máx 25 KHz)	min. 0%	máx. 100%
T° de color	Blanco cálido Blanco día	3000K 5000K
Ángulo de apertura	Semidifuso Ultradifuso	60° 110°
Nº máximo de módulos enseriables ⁽¹⁾	Power: 56	Eco: 112
Protecciones eléctricas	Sobretensiones transitorias Inversión de polaridad Estabilizador de corriente	SI SI SI
Índice de reproducción cromática (CRI)	Blanco cálido Blanco día	≥ 90 ≥ 80
Grado de protección	IP40 o IP65	
Tipo de protección	Clase III	
Temperatura de operación	Versión POWER Versión ECO	-10 a +40 °C -10 a +50° C
Material del cuerpo	Aluminio anodizado	
Material de las tapas laterales	Aluminio anodizado	
Material del difusor	Policarbonato	
Tipo de conexión	M12A, cable 2m, cable con conector M12A	
Normativas	RoHs, CE	

(1) El nº que representa la longitud de la luminaria es el nº de módulos que posee.

Conexionado

Entrada M12A - Cable	Power	Eco	Dual
Pin 1 - Marrón	+24 Vdc	+24 Vdc	+24 Vdc
Pin 2 - Blanco	Sin conectar	Sin conectar	24 Vdc = Power 0 Vdc = Eco
Pin 3 - Azul	0 Vdc	0 Vdc	0 Vdc
Pin 4 - Negro	Sin conectar	Sin conectar	Sin conectar

Salida M12A	Power	Eco	Dual
Pin 1 - Marrón	+24 Vdc	+24 Vdc	+24 Vdc
Pin 2 - Blanco	Sin señal	Sin señal	Igual que Pin 2 de entrada
Pin 3 - Azul	0 Vdc	0 Vdc	0 Vdc
Pin 4 - Negro	Sin señal	Sin señal	Sin señal

M12A Macho

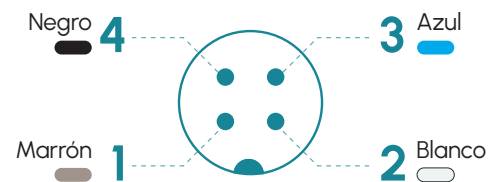

M12A Hembra

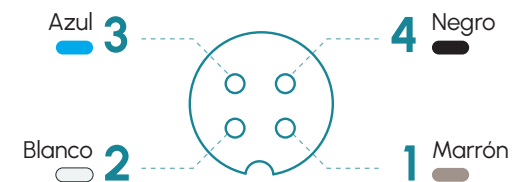

Anclajes

P00G1, P00G2, P00G3, P00R1, M6D16

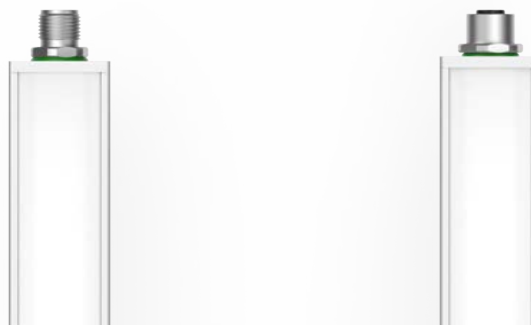

PRX

Dimensiones

IP40

Versión axial M12A

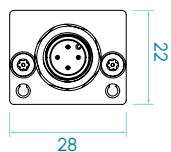
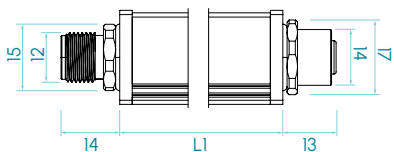

Versión radial M12A

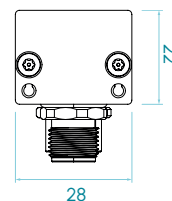
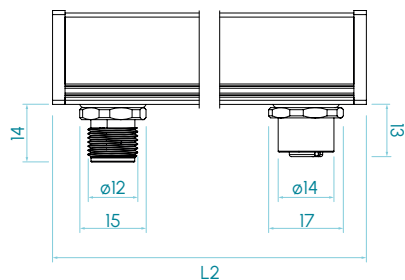

IP65

Versión axial M12A

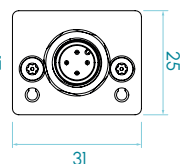
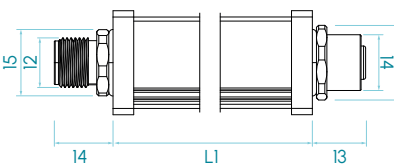

Versión radial M12A

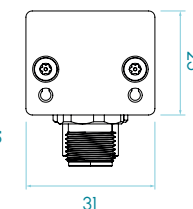
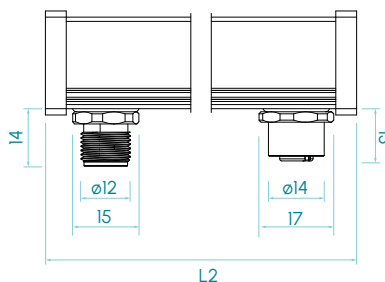

Medidas en mm

PRX

Tipos disponibles

PRX

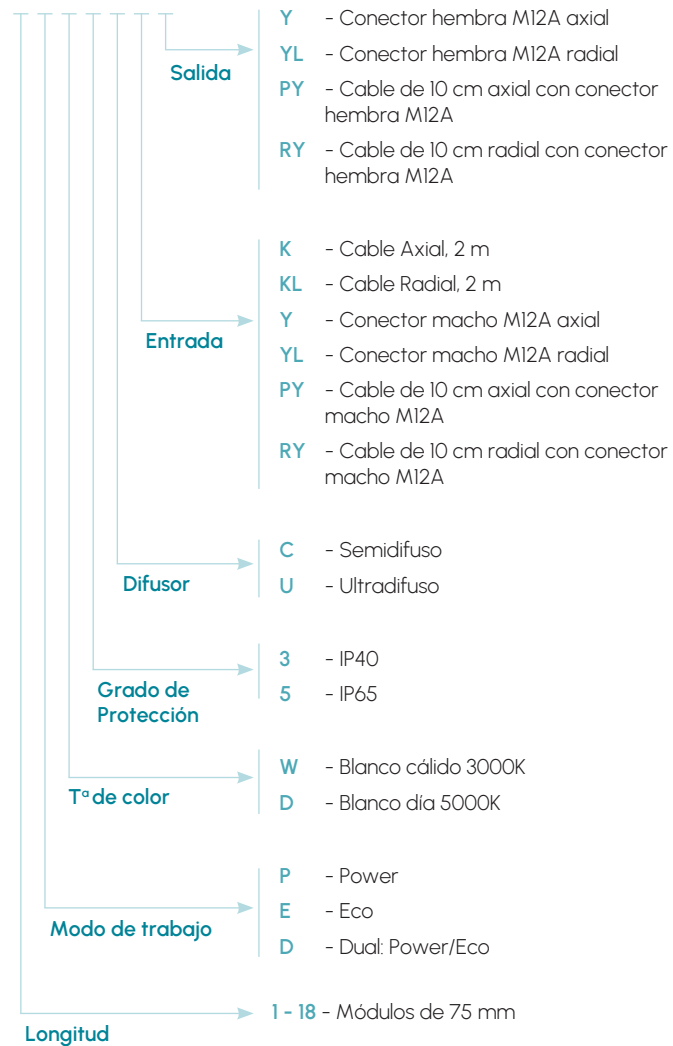

Serie PR y PRX · Blanco cálido 3000K

3000K

BLANCO CÁLIDO



SEMIDIFUSO
60°



ULTRADIFUSO
110°

RIESGO
FOTOBIOLOGICO

RG1 - BAJO

60.000h

VIDA ÚTIL

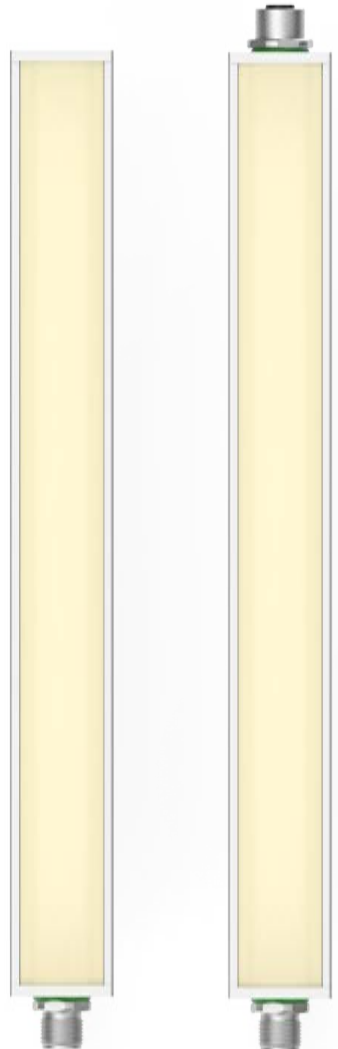

PR

PRX

Tabla de características

	Longitud L1 ⁽²⁾ (mm)	Longitud L2 ⁽²⁾ (mm)	Peso (g)	Iluminancia Ev (lx) @ 1m				Flujo luminoso ⁽³⁾ (lm)		Potencia consumida (W)	
				SEMIDIFUSO		ULTRADIFUSO		POWER	ECO	POWER	ECO
				POWER	ECO	POWER	ECO				
PR/PRX 01...	105	123	89	41	21	25	12	195	98	1,6	0,8
PR/PRX 02...	180	198	129	82	41	49	25	390	195	3,2	1,6
PR/PRX 03...	255	273	169	123	62	74	37	586	293	4,8	2,4
PR/PRX 04...	330	348	209	164	82	99	49	781	390	6,4	3,2
PR/PRX 05...	405	423	249	205	103	124	61	976	488	8,0	4,0
PR/PRX 06...	480	498	289	246	124	148	74	1.171	586	9,6	4,8
PR/PRX 07...	555	573	329	287	144	173	86	1.366	683	11,2	5,6
PR/PRX 08...	630	648	369	327	165	198	98	1.562	781	12,8	6,4
PR/PRX 09...	705	723	409	368	185	222	110	1.757	878	14,4	7,2
PR/PRX 10...	780	798	449	409	206	247	123	1.952	976	16,0	8,0
PR/PRX 11...	855	873	489	450	226	272	135	2.147	1.074	17,6	8,8
PR/PRX 12...	930	948	529	491	247	296	147	2.342	1.171	19,2	9,6
PR/PRX 13...	1.005	1.023	569	532	268	321	160	2.538	1.269	20,8	10,4
PR/PRX 14...	1.080	1.098	609	573	288	346	172	2.733	1.366	22,4	11,2
PR/PRX 15...	1.155	1.173	649	614	309	371	184	2.928	1.464	24,0	12,0
PR/PRX 16...	1.230	1.248	689	655	329	395	196	3.123	1.562	25,6	12,8
PR/PRX 17...	1.305	1.323	729	696	350	420	209	3.318	1.659	27,2	13,6
PR/PRX 18...	1.380	1.398	769	737	371	445	221	3.514	1.757	28,8	14,4

(2) Las versiones con entrada y/o salida radial tendrán como longitud L2, el resto serán L1.

(3) El flujo luminoso (lm) es antes de difusor.

Serie PR y PRX · Blanco día 5000K

5000K

BLANCO DÍA



SEMIDIFUSO
60°



ULTRADIFUSO
110°

RIESGO
FOTOBIOLOGICO

RG1 - BAJO

60.000h

VIDA ÚTIL

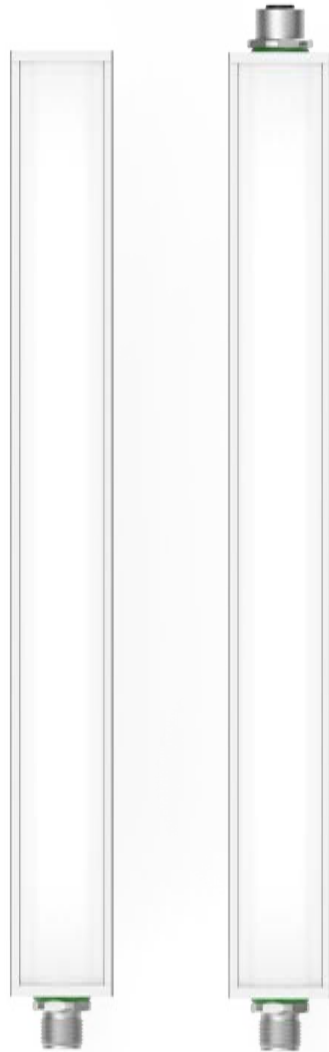

PR

PRX

Tabla de características

	Longitud L1 ⁽²⁾ (mm)	Longitud L2 ⁽²⁾ (mm)	Peso (g)	Iluminancia Ev (lx) @ 1m				Flujo luminoso ⁽³⁾ (lm)		Potencia consumida (W)	
				SEMIDIFUSO		ULTRADIFUSO		POWER	ECO	POWER	ECO
				POWER	ECO	POWER	ECO				
PR/PRX 01...	105	123	89	56	28	34	17	251	126	1,6	0,8
PR/PRX 02...	180	198	129	111	56	67	33	502	251	3,2	1,6
PR/PRX 03...	255	273	169	167	84	101	50	754	377	4,8	2,4
PR/PRX 04...	330	348	209	222	112	134	67	1.005	502	6,4	3,2
PR/PRX 05...	405	423	249	278	140	168	83	1.256	628	8,0	4,0
PR/PRX 06...	480	498	289	333	168	201	100	1.507	754	9,6	4,8
PR/PRX 07...	555	573	329	389	196	235	117	1.758	879	11,2	5,6
PR/PRX 08...	630	648	369	444	224	268	133	2.010	1.005	12,8	6,4
PR/PRX 09...	705	723	409	500	251	302	150	2.261	1.130	14,4	7,2
PR/PRX 10...	780	798	449	556	279	335	167	2.512	1.256	16,0	8,0
PR/PRX 11...	855	873	489	611	307	369	183	2.763	1.382	17,6	8,8
PR/PRX 12...	930	948	529	667	335	402	200	3.014	1.507	19,2	9,6
PR/PRX 13...	1.005	1.023	569	722	363	436	217	3.266	1.633	20,8	10,4
PR/PRX 14...	1.080	1.098	609	778	391	469	233	3.517	1.758	22,4	11,2
PR/PRX 15...	1.155	1.173	649	833	419	503	250	3.768	1.884	24,0	12,0
PR/PRX 16...	1.230	1.248	689	889	447	536	267	4.019	2.010	25,6	12,8
PR/PRX 17...	1.305	1.323	729	944	475	570	283	4.270	2.135	27,2	13,6
PR/PRX 18...	1.380	1.398	769	1.000	503	604	300	4.522	2.261	28,8	14,4

(2) Las versiones con entrada y/o salida radial tendrán como longitud L2, el resto serán L1.

(3) El flujo luminoso (lm) es antes de difusor.

Funcional · SERIE PR - Sensor · Interruptor

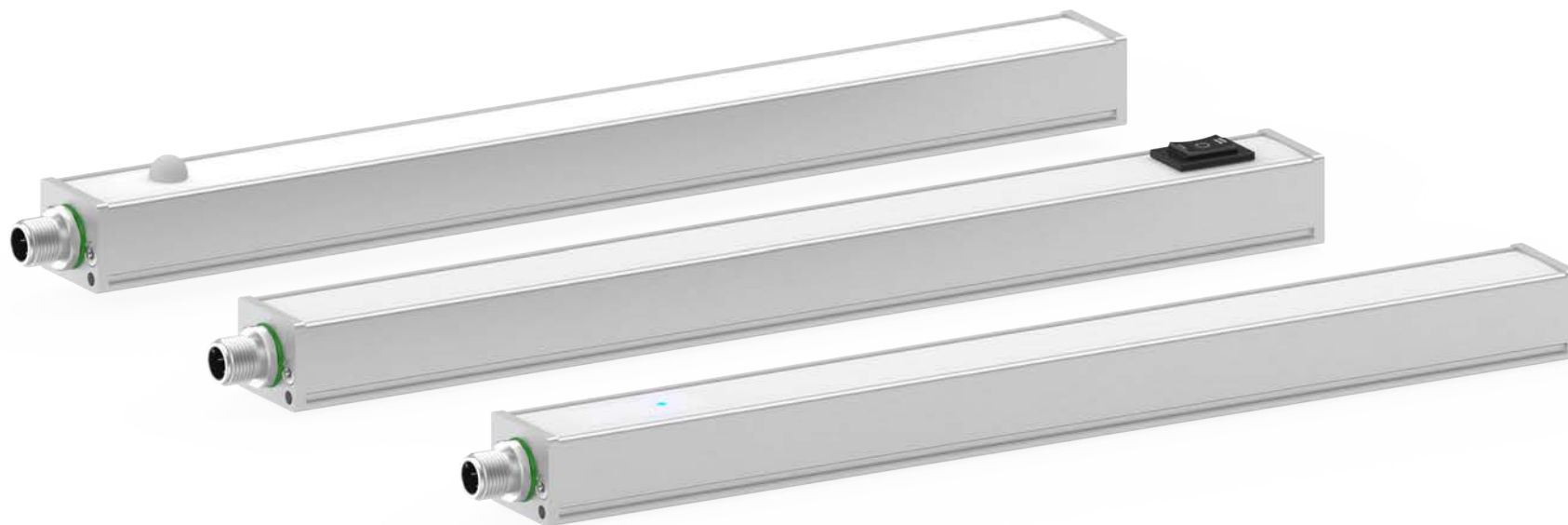

24 V
DC

155
lm/W

NO
ENSERIBLE

75 mm
INCREMENTAL

FUNCIONAL

TÁCTIL

PIR

INTERRUPTOR

POWER 1x
ECO 0,5x

IP40

PWM
DIMABLE

CABLE
M12A

CLASE III

36
MESES

HECHO EN
ESPAÑA

Especificaciones técnicas

Tensión de alimentación	24 Vdc ±5%	
Eficiencia luminica	125 lm/W 155 lm/W	Blanco cálido Blanco día
Retardo desconexión sensor de movimiento (PIR)	5 min.	
Tª de color	Blanco cálido Blanco día	3000K 5000K
Ángulo de apertura	Semidifuso Ultradifuso	60° 110°
Nº máximo de módulos enseriados	Luminaria no enseriable	
Protecciones eléctricas	Sobretensiones transitorias Inversión de polaridad Estabilizador de corriente	SI SI SI
Índice de reproducción cromática (CRI)	Blanco cálido Blanco día	≥ 90 ≥ 80
Grado de protección	IP40	
Tipo de protección	Clase III	
Temperatura de operación	Versión POWER Versión ECO	-10 a +40 °C -10 a +50° C
Material del cuerpo	Aluminio anodizado	
Material de las tapas laterales	Aluminio anodizado	
Material del difusor	Policarbonato	
Tipo de conexión	M12A, cable 2m, cable con conector M12A	
Normativas	RoHs, CE	

Conexionado

Entrada M12A - Cable	Power	Eco	Dual
Pin 1 - Marrón	+24 Vdc	+24 Vdc	+24 Vdc
Pin 2 - Blanco	Sin conectar	Sin conectar	24 Vdc = Power 0 Vdc = Eco
Pin 3 - Azul	0 Vdc	0 Vdc	0 Vdc
Pin 4 - Negro ⁽¹⁾	24 Vdc = Encendido activado 0 Vdc = Encendido por sensor de movimiento o táctil		

(1) En la versión con interruptor el Pin 4 no se conecta

M12A Macho

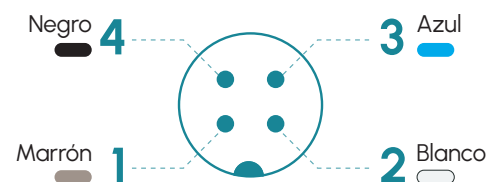

Anclajes

P00G1 , P00G2, P00R1, P00R2,M6D16

PR



Dimensiones

Sensor táctil + entrada axial M12A

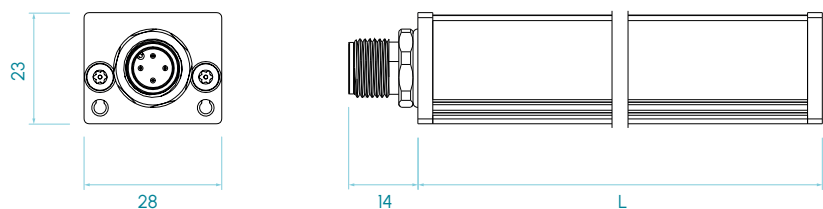

Sensor movimiento + entrada axial M12A

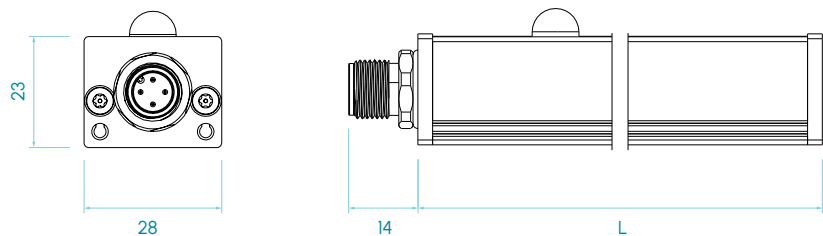

Interruptor + entrada radial M12A

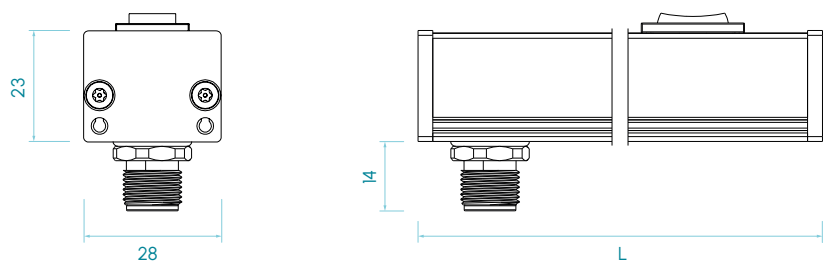

Medidas en mm

PR

Tipos disponibles

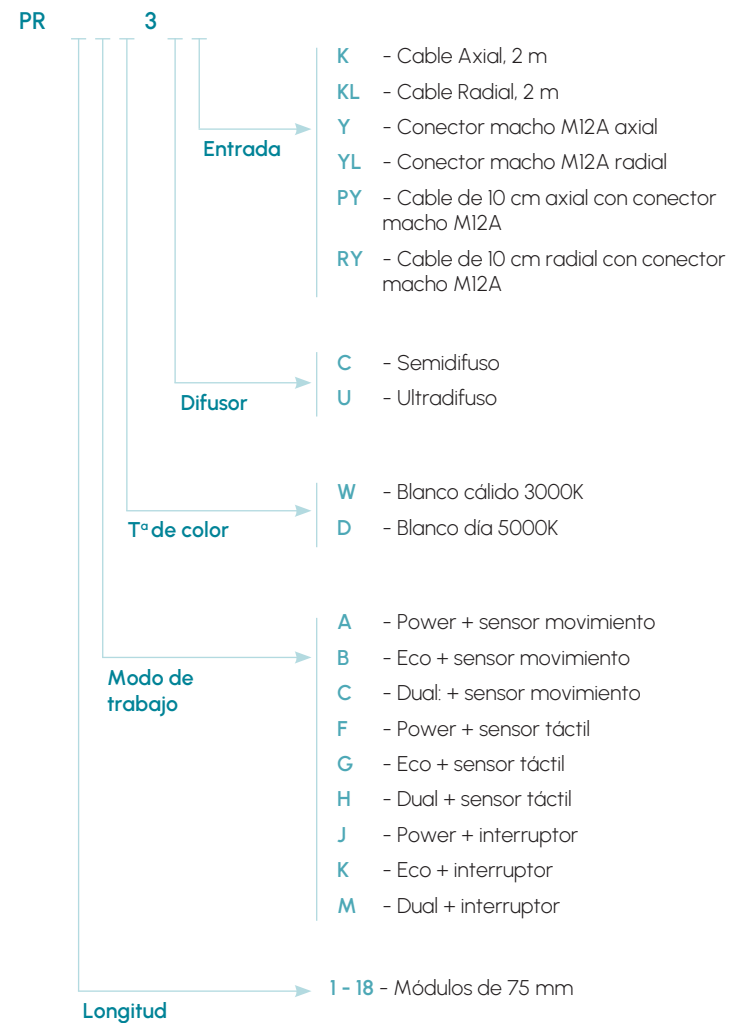

Serie PR · Blanco cálido 3000K Sensor · Interruptor

3000K
BLANCO CÁLIDO



RIESGO
FOTOBIOLOGICO
RG1 - BAJO

60.000h
VIDA ÚTIL



Tabla de características

	Longitud L1 ⁽²⁾ (mm)	Longitud L2 ⁽²⁾ (mm)	Peso (g)	Iluminancia Ev (lx) @ 1m				Flujo luminoso ⁽³⁾ (lm)		Potencia consumida (W)	
				SEMIDIFUSO		ULTRADIFUSO		POWER	ECO	POWER	ECO
	POWER	ECO	POWER	ECO							
	PR 01...	140	158	89	41	21	25	12	195	98	1,6
PR 02...	215	233	129	82	41	49	25	390	195	3,2	1,6
PR 03...	290	308	169	123	62	74	37	586	293	4,8	2,4
PR 04...	365	383	209	164	82	99	49	781	390	6,4	3,2
PR 05...	440	458	249	205	103	124	61	976	488	8,0	4,0
PR 06...	515	533	289	246	124	148	74	1.171	586	9,6	4,8
PR 07...	590	608	329	287	144	173	86	1.366	683	11,2	5,6
PR 08...	665	683	369	327	165	198	98	1.562	781	12,8	6,4
PR 09...	740	758	409	368	185	222	110	1.757	878	14,4	7,2
PR 10...	815	833	449	409	206	247	123	1.952	976	16,0	8,0
PR 11...	890	908	489	450	226	272	135	2.147	1.074	17,6	8,8
PR 12...	965	983	529	491	247	296	147	2.342	1.171	19,2	9,6
PR 13...	1.040	1.058	569	532	268	321	160	2.538	1.269	20,8	10,4
PR 14...	1.115	1.133	609	573	288	346	172	2.733	1.366	22,4	11,2
PR 15...	1.190	1.208	649	614	309	371	184	2.928	1.464	24,0	12,0
PR 16...	1.265	1.283	689	655	329	395	196	3.123	1.562	25,6	12,8
PR 17...	1.340	1.358	729	696	350	420	209	3.318	1.659	27,2	13,6
PR 18...	1.415	1.433	769	737	371	445	221	3.514	1.757	28,8	14,4

(2) Las versiones con entrada y/o salida radial tendrán como longitud L2, el resto serán L1.

(3) El flujo luminoso (lm) es antes de difusor.

Serie PR · Blanco día 5000K Sensor · Interruptor

5000K

BLANCO DÍA



SEMIDIFUSO
60°



ULTRADIFUSO
110°

RIESGO
FOTOBIOLOGICO

RG1 - BAJO

60.000h

VIDA ÚTIL



Tabla de características

	Longitud L1 ⁽²⁾ (mm)	Longitud L2 ⁽²⁾ (mm)	Peso (g)	Iluminancia Ev (lx) @ 1m				Flujo luminoso ⁽³⁾ (lm)		Potencia consumida (W)	
				SEMIDIFUSO		ULTRADIFUSO		POWER	ECO	POWER	ECO
	POWER	ECO	POWER	ECO	POWER	ECO					
	PR 01...	140	158	89	56	28	34	17	251	126	1,6
PR 02...	215	233	129	111	56	67	33	502	251	3,2	1,6
PR 03...	290	308	169	167	84	101	50	754	377	4,8	2,4
PR 04...	365	383	209	222	112	134	67	1.005	502	6,4	3,2
PR 05...	440	458	249	278	140	168	83	1.256	628	8,0	4,0
PR 06...	515	533	289	333	168	201	100	1.507	754	9,6	4,8
PR 07...	590	608	329	389	196	235	117	1.758	879	11,2	5,6
PR 08...	665	683	369	444	224	268	133	2.010	1.005	12,8	6,4
PR 09...	740	758	409	500	251	302	150	2.261	1.130	14,4	7,2
PR 10...	815	833	449	556	279	335	167	2.512	1.256	16,0	8,0
PR 11...	890	908	489	611	307	369	183	2.763	1.382	17,6	8,8
PR 12...	965	983	529	667	335	402	200	3.014	1.507	19,2	9,6
PR 13...	1.040	1.058	569	722	363	436	217	3.266	1.633	20,8	10,4
PR 14...	1.115	1.133	609	778	391	469	233	3.517	1.758	22,4	11,2
PR 15...	1.190	1.208	649	833	419	503	250	3.768	1.884	24,0	12,0
PR 16...	1.265	1.283	689	889	447	536	267	4.019	2.010	25,6	12,8
PR 17...	1.340	1.358	729	944	475	570	283	4.270	2.135	27,2	13,6
PR 18...	1.415	1.433	769	1.000	503	604	300	4.522	2.261	28,8	14,4

(2) Las versiones con entrada y/o salida radial tendrán como longitud L2, el resto serán L1.

(3) El flujo luminoso (lm) es antes de difusor.

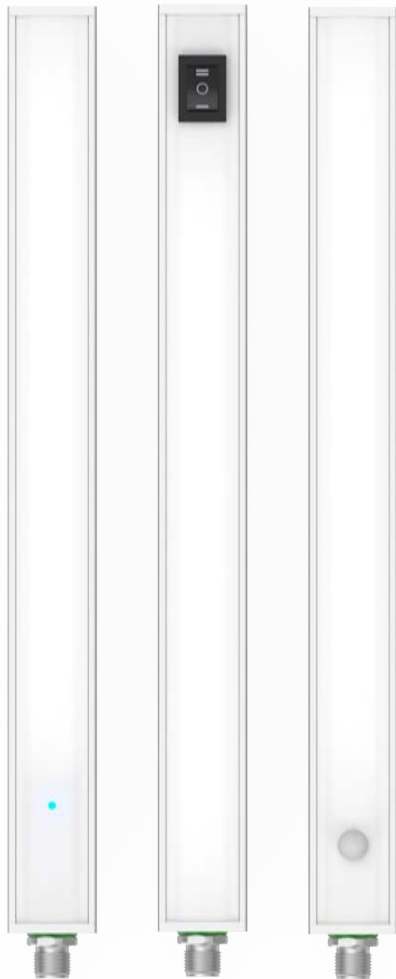
Serie Funcional PC

Siguiendo la filosofía de la serie PR tenemos la gama PC, luminaria funcional para ambientes interiores donde la protección frente al agua no es un requisito indispensable.

Esta versión solo está disponible con entrada axial, suficiente para las típicas aplicaciones para las que se ha desarrollado. Una luminaria polivalente que encajara perfectamente en tus proyectos.

Con función de doble potencia para aquellas situaciones donde es necesario tener una iluminación de cortesía en ciertos momentos y una iluminación más potente en otros.

Varias posibilidades de fijación, desde una grapa fija, grapa con varias posiciones y grapa imantada. Cualquiera de estas opciones mantendrá la luminaria solidaria a la superficie que se desee.

La luminaria ideal para sus aplicaciones menos restrictivas.

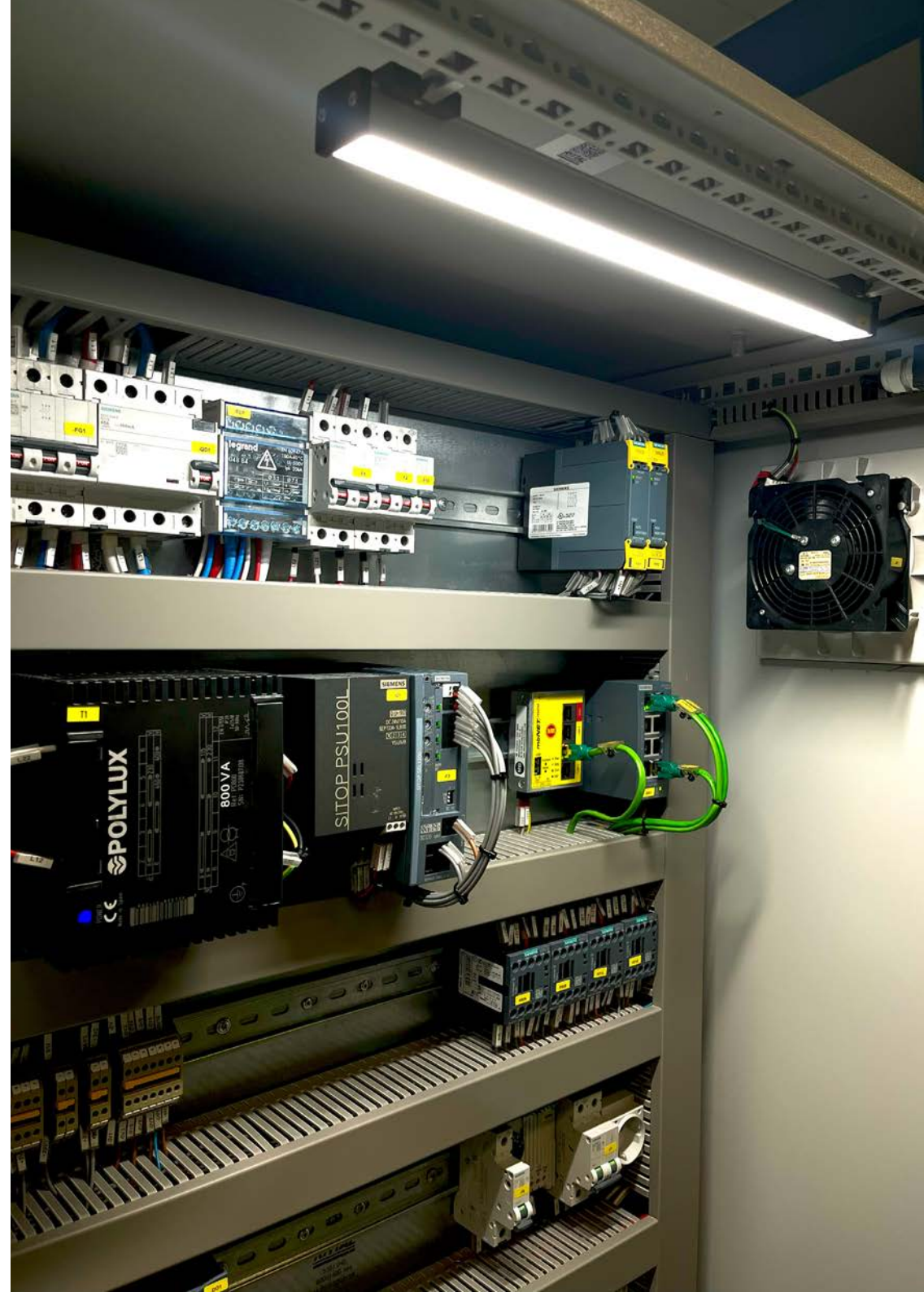

Funcional · SERIE PC

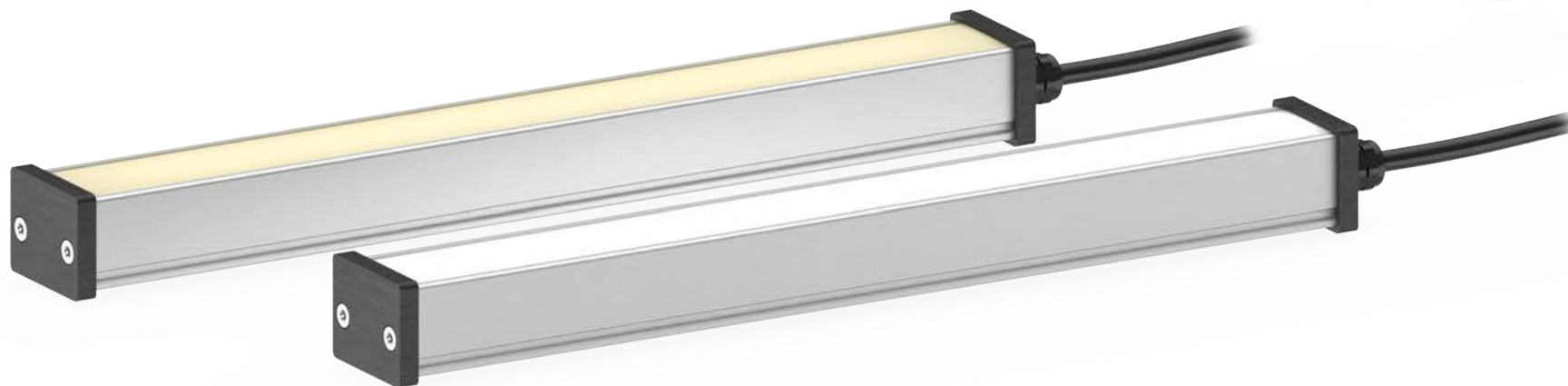

24 V
DC

155
lm/W

NO
ENSERIBLE

75 mm
INCREMENTAL

FUNCIONAL

CABLE

POWER 1x
ECO 0,5x

IP40

PWM
DIMABLE

CLASE III

36
MESES

EU
HECHO EN
ESPAÑA

Especificaciones técnicas

Tensión de alimentación	24 Vdc ±5%	
Eficiencia luminica	125 lm/W 155 lm/W	Blanco cálido Blanco día
Regulación PWM (Máx 25 KHz)	min. 0%	máx. 100%
T° de color	Blanco cálido Blanco día	3000K 5000K
Ángulo de apertura	Semidifuso Ultradifuso	60° 110°
N° máximo de módulos enseriados	Luminaria no enseriable	
Protecciones eléctricas	Sobretensiones transitorias Inversión de polaridad Estabilizador de corriente	SI SI SI
Índice de reproducción cromática (CRI)	Blanco cálido Blanco día	≥ 90 ≥ 80
Grado de protección	IP40	
Tipo de protección	Clase III	
Temperatura de operación	Versión POWER Versión ECO	-10 a +40 °C -10 a +50° C
Material del cuerpo	Aluminio anodizado	
Material de las tapas laterales	Resina SLA	
Material del difusor	Policarbonato	
Tipo de conexión	Cable 2 m.	
Normativas	RoHs, CE	

Conexionado

Entrada Cable	Power	Eco	Dual
Marrón	+24 Vdc	+24 Vdc	+24 Vdc
Blanco	Sin conectar	Sin conectar	24 Vdc = Power 0 Vdc = Eco
Azul	0 Vdc	0 Vdc	0 Vdc
Negro	Sin conectar	Sin conectar	Sin conectar

Anclajes

P00G1 , P00G2, P00G3

PC



Dimensiones

Versión axial

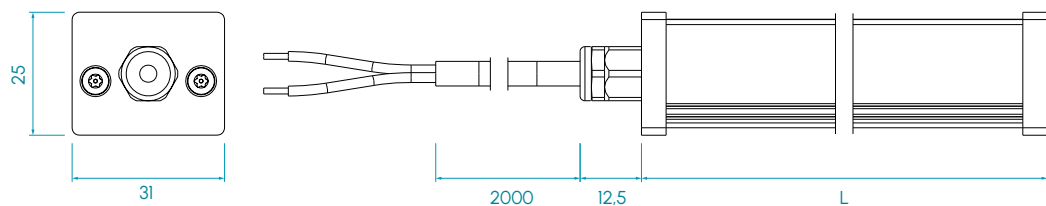

Versión radial

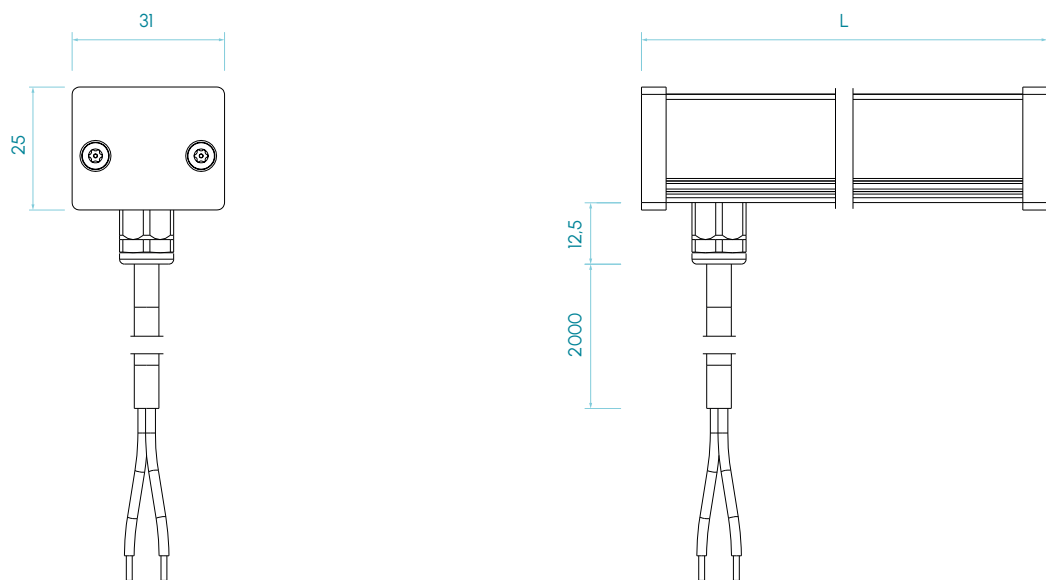

Medidas en mm

PC

Tipos disponibles

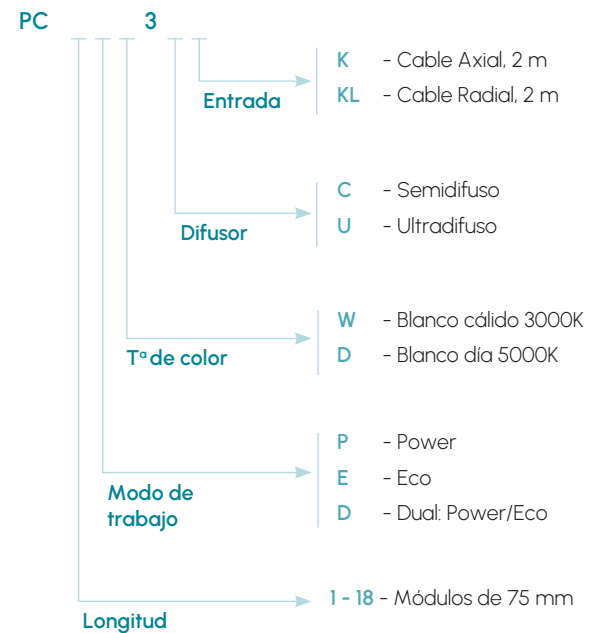

Serie PC · Blanco cálido 3000K



5000K

BLANCO DÍA

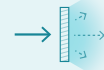

SEMIDIFUSO
60°



ULTRADIFUSO
110°

RIESGO
FOTOBIOLOGICO

RG1 - BAJO

60.000h

VIDA ÚTIL

Tabla de características

	Longitud L1 ⁽¹⁾ (mm)	Longitud L2 ⁽¹⁾ (mm)	Peso (g)	Iluminancia Ev (lx) @ 1m				Flujo luminoso ⁽²⁾ (lm)		Potencia consumida (W)	
				SEMIDIFUSO		ULTRADIFUSO		POWER	ECO	POWER	ECO
				POWER	ECO	POWER	ECO				
PC 01...	105	123	90	41	21	25	12	195	98	1,6	0,8
PC 02...	180	198	130	82	41	49	25	390	195	3,2	1,6
PC 03...	255	273	170	123	62	74	37	586	293	4,8	2,4
PC 04...	330	348	210	164	82	99	49	781	390	6,4	3,2
PC 05...	405	423	250	205	103	124	61	976	488	8,0	4,0
PC 06...	480	498	290	246	124	148	74	1.171	586	9,6	4,8
PC 07...	555	573	330	287	144	173	86	1.366	683	11,2	5,6
PC 08...	630	648	370	327	165	198	98	1.562	781	12,8	6,4
PC 09...	705	723	410	368	185	222	110	1.757	878	14,4	7,2
PC 10...	780	798	450	409	206	247	123	1.952	976	16,0	8,0
PC 11...	855	873	490	450	226	272	135	2.147	1.074	17,6	8,8
PC 12...	930	948	530	491	247	296	147	2.342	1.171	19,2	9,6
PC 13...	1.005	1.023	570	532	268	321	160	2.538	1.269	20,8	10,4
PC 14...	1.080	1.098	610	573	288	346	172	2.733	1.366	22,4	11,2
PC 15...	1.155	1.173	650	614	309	371	184	2.928	1.464	24,0	12,0
PC 16...	1.230	1.248	690	655	329	395	196	3.123	1.562	25,6	12,8
PC 17...	1.305	1.323	730	696	350	420	209	3.318	1.659	27,2	13,6
PC 18...	1.380	1.398	770	737	371	445	221	3.514	1.757	28,8	14,4

(1) Las versiones con entrada y/o salida radial tendrán como longitud L2, el resto serán L1.

(2) El flujo luminoso (lm) es antes de difusor.

Serie PC · Blanco día 5000K



5000K

BLANCO DÍA



SEMIDIFUSO
60°



ULTRADIFUSO
110°

RIESGO
FOTOBIOLOGICO

RG1 - BAJO

60.000h

VIDA ÚTIL

Tabla de características

	Longitud L1 ⁽¹⁾ (mm)	Longitud L2 ⁽¹⁾ (mm)	Peso (g)	Iluminancia Ev (lx) @ 1m				Flujo luminoso ⁽²⁾ (lm)		Potencia consumida (W)	
				SEMIDIFUSO		ULTRADIFUSO		POWER	ECO	POWER	ECO
	POWER	ECO	POWER	ECO							
	PC 01...	105	123	90	56	28	34	17	251	126	1,6
PC 02...	180	198	130	111	56	67	33	502	251	3,2	1,6
PC 03...	255	273	170	167	84	101	50	754	377	4,8	2,4
PC 04...	330	348	210	222	112	134	67	1.005	502	6,4	3,2
PC 05...	405	423	250	278	140	168	83	1.256	628	8,0	4,0
PC 06...	480	498	290	333	168	201	100	1.507	754	9,6	4,8
PC 07...	555	573	330	389	196	235	117	1.758	879	11,2	5,6
PC 08...	630	648	370	444	224	268	133	2.010	1.005	12,8	6,4
PC 09...	705	723	410	500	251	302	150	2.261	1.130	14,4	7,2
PC 10...	780	798	450	556	279	335	167	2.512	1.256	16,0	8,0
PC 11...	855	873	490	611	307	369	183	2.763	1.382	17,6	8,8
PC 12...	930	948	530	667	335	402	200	3.014	1.507	19,2	9,6
PC 13...	1.005	1.023	570	722	363	436	217	3.266	1.633	20,8	10,4
PC 14...	1.080	1.098	610	778	391	469	233	3.517	1.758	22,4	11,2
PC 15...	1.155	1.173	650	833	419	503	250	3.768	1.884	24,0	12,0
PC 16...	1.230	1.248	690	889	447	536	267	4.019	2.010	25,6	12,8
PC 17...	1.305	1.323	730	944	475	570	283	4.270	2.135	27,2	13,6
PC 18...	1.380	1.398	770	1.000	503	604	300	4.522	2.261	28,8	14,4

(1) Las versiones con entrada y/o salida radial tendrán como longitud L2, el resto serán L1.

(2) El flujo luminoso (lm) es antes de difusor.

Funcional · SERIE PC - Sensor · Interruptor



24 V
DC

155
lm/W

NO
ENSERIABLE

75 mm
INCREMENTAL

FUNCIONAL

TÁCTIL

PIR

INTERRUPTOR

POWER 1x
ECO 0,5x

IP40

PWM
DIMABLE

CABLE
M12A

CLASE III

36
MESES

EU
HECHO EN
ESPAÑA

Especificaciones técnicas

Tensión de alimentación	24 Vdc ±5%	
Eficiencia luminica	125 lm/W 155 lm/W	Blanco cálido Blanco día
Retardo desconexión sensor de movimiento (PIR)	5 min.	
Tª de color	Blanco cálido Blanco día	3000K 5000K
Ángulo de apertura	Semidifuso Ultradifuso	60° 110°
Nº máximo de módulos enseriados	Luminaria no enseriable	
Protecciones eléctricas	Sobretensiones transitorias Inversión de polaridad Estabilizador de corriente	SI SI SI
Índice de reproducción cromática (CRI)	Blanco cálido Blanco día	≥ 90 ≥ 80
Grado de protección	IP40	
Tipo de protección	Clase III	
Temperatura de operación	Versión POWER Versión ECO	-10 a +40 °C -10 a +50° C
Material del cuerpo	Aluminio anodizado	
Material de las tapas laterales	Resina SLA	
Material del difusor	Policarbonato	
Tipo de conexión	Cable 2 m.	
Normativas	RoHs, CE	

Conexionado

Entrada Cable	Power	Eco	Dual
Pin 1 - Marrón	+24 Vdc	+24 Vdc	+24 Vdc
Pin 2 - Blanco	Sin conectar	Sin conectar	24 Vdc = Power 0 Vdc = Eco
Pin 3 - Azul	0 Vdc	0 Vdc	0 Vdc
Pin 4 - Negro ⁽¹⁾	24 Vdc = Encendido activado 0 Vdc = Encendido por sensor de movimiento o táctil		

(1) En la versión con interruptor el Pin 4 no se conecta

M12A Macho

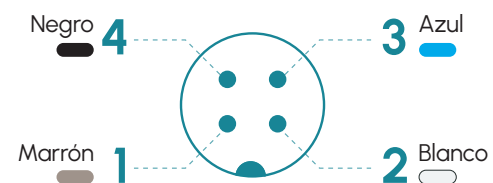

Anclajes

P00G1, P00G2, P00G3

PC



Dimensiones

Sensor táctil + entrada axial M12

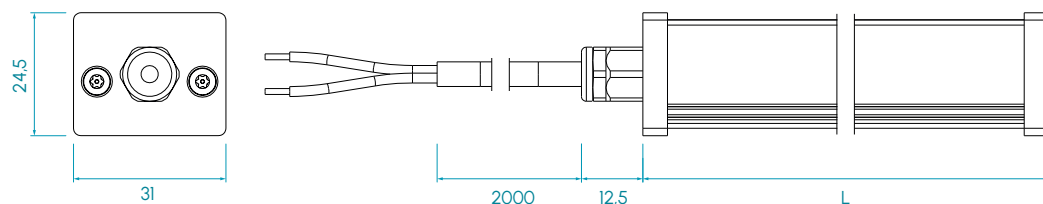

Sensor movimiento + entrada axial M12

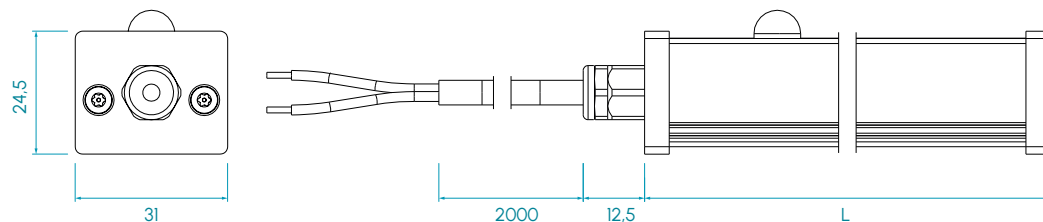

Interruptor + entrada radial M12

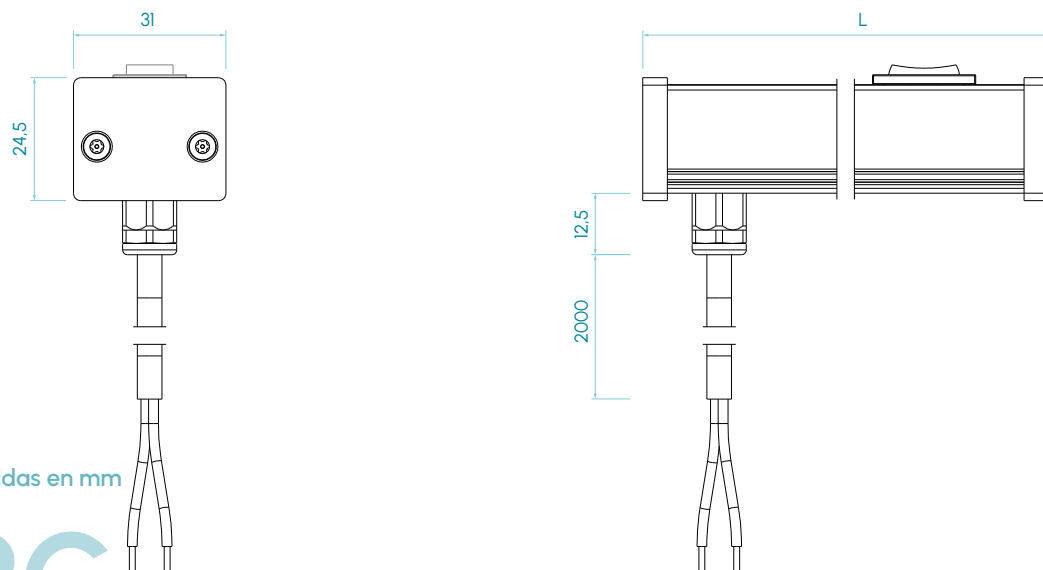

Medidas en mm

PC

Tipos disponibles

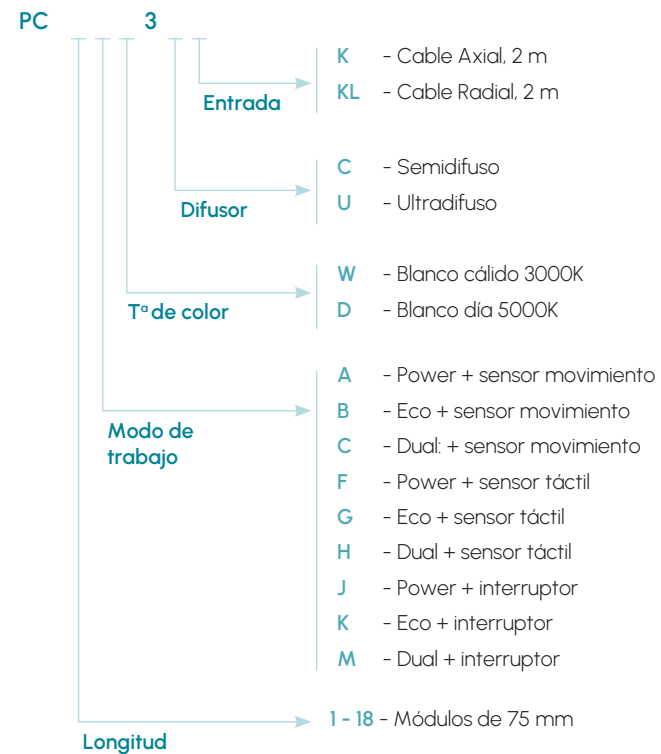

Serie PC · Blanco cálido 3000K Sensor · Interruptor

3000K
BLANCO CÁLIDO



RIESGO
FOTOBIOLOGICO
RG1 - BAJO

60.000h
VIDA ÚTIL



Tabla de características

	Longitud L1 ⁽²⁾ (mm)	Longitud L2 ⁽²⁾ (mm)	Peso (g)	Iluminancia Ev (lx) @ 1m				Flujo luminoso ⁽³⁾ (lm)		Potencia consumida (W)	
				SEMIDIFUSO		ULTRADIFUSO		POWER	ECO	POWER	ECO
	POWER	ECO	POWER	ECO	POWER	ECO					
	PC 01..	140	158	89	41	21	25	12	195	98	1,6
PC 02...	215	233	129	82	41	49	25	390	195	3,2	1,6
PC 03...	290	308	169	123	62	74	37	586	293	4,8	2,4
PC 04...	365	383	209	164	82	99	49	781	390	6,4	3,2
PC 05...	440	458	249	205	103	124	61	976	488	8,0	4,0
PC 06...	515	533	289	246	124	148	74	1.171	586	9,6	4,8
PC 07...	590	608	329	287	144	173	86	1.366	683	11,2	5,6
PC 08...	665	683	369	327	165	198	98	1.562	781	12,8	6,4
PC 09...	740	758	409	368	185	222	110	1.757	878	14,4	7,2
PC 10...	815	833	449	409	206	247	123	1.952	976	16,0	8,0
PC 11...	890	908	489	450	226	272	135	2.147	1.074	17,6	8,8
PC 12...	965	983	529	491	247	296	147	2.342	1.171	19,2	9,6
PC 13...	1.040	1.058	569	532	268	321	160	2.538	1.269	20,8	10,4
PC 14...	1.115	1.133	609	573	288	346	172	2.733	1.366	22,4	11,2
PC 15...	1.190	1.208	649	614	309	371	184	2.928	1.464	24,0	12,0
PC 16...	1.265	1.283	689	655	329	395	196	3.123	1.562	25,6	12,8
PC 17...	1.340	1.358	729	696	350	420	209	3.318	1.659	27,2	13,6
PC 18...	1.415	1.433	769	737	371	445	221	3.514	1.757	28,8	14,4

(2) Las versiones con entrada y/o salida radial tendrán como longitud L2, el resto serán L1.

(3) El flujo luminoso (lm) es antes de difusor.

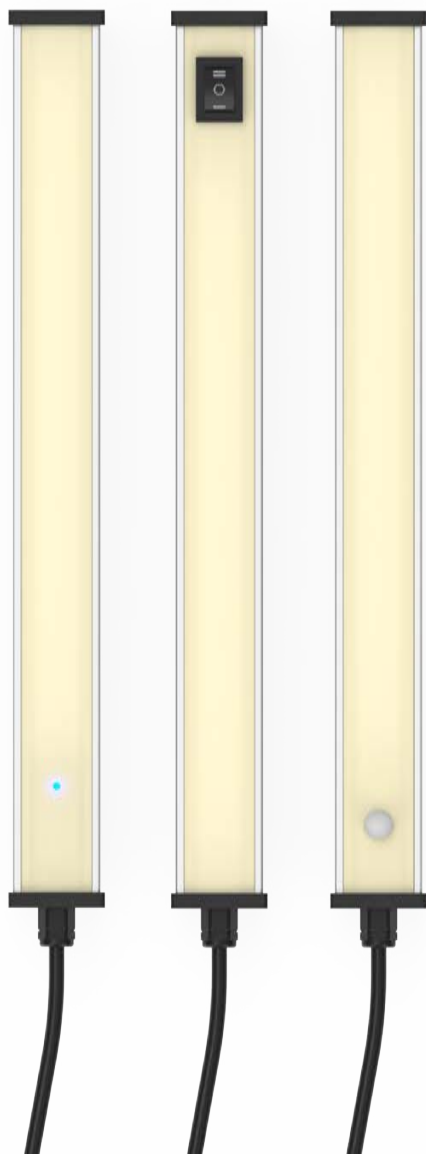
Serie PC · Blanco día 5000K Sensor · Interruptor

5000K

BLANCO DÍA

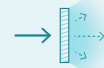

SEMIDIFUSO
60°



ULTRADIFUSO
110°

RIESGO
FOTOBIOLOGICO

RG1 - BAJO

60.000h

VIDA ÚTIL

Tabla de características

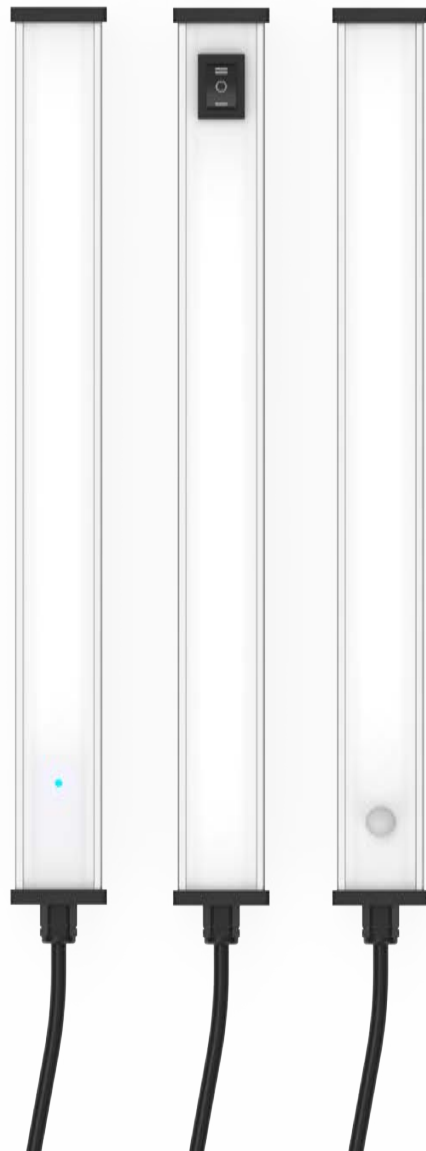

	Longitud L1 ⁽²⁾ (mm)	Longitud L2 ⁽²⁾ (mm)	Peso (g)	Iluminancia Ev (lx) @ 1m				Flujo luminoso ⁽³⁾ (lm)		Potencia consumida (W)	
				SEMIDIFUSO		ULTRADIFUSO		POWER	ECO	POWER	ECO
	POWER	ECO	POWER	ECO	POWER	ECO					
	PC 01..	140	158	89	56	28	34	17	251	126	1,6
PC 02...	215	233	129	111	56	67	33	502	251	3,2	1,6
PC 03...	290	308	169	167	84	101	50	754	377	4,8	2,4
PC 04...	365	383	209	222	112	134	67	1.005	502	6,4	3,2
PC 05...	440	458	249	278	140	168	83	1.256	628	8,0	4,0
PC 06...	515	533	289	333	168	201	100	1.507	754	9,6	4,8
PC 07...	590	608	329	389	196	235	117	1.758	879	11,2	5,6
PC 08...	665	683	369	444	224	268	133	2.010	1.005	12,8	6,4
PC 09...	740	758	409	500	251	302	150	2.261	1.130	14,4	7,2
PC 10...	815	833	449	556	279	335	167	2.512	1.256	16,0	8,0
PC 11...	890	908	489	611	307	369	183	2.763	1.382	17,6	8,8
PC 12...	965	983	529	667	335	402	200	3.014	1.507	19,2	9,6
PC 13...	1.040	1.058	569	722	363	436	217	3.266	1.633	20,8	10,4
PC 14...	1.115	1.133	609	778	391	469	233	3.517	1.758	22,4	11,2
PC 15...	1.190	1.208	649	833	419	503	250	3.768	1.884	24,0	12,0
PC 16...	1.265	1.283	689	889	447	536	267	4.019	2.010	25,6	12,8
PC 17...	1.340	1.358	729	944	475	570	283	4.270	2.135	27,2	13,6
PC 18...	1.415	1.433	769	1.000	503	604	300	4.522	2.261	28,8	14,4

(2) Las versiones con entrada y/o salida radial tendrán como longitud L2, el resto serán L1.

(3) El flujo luminoso (lm) es antes de difusor.

Serie Funcional FR y FRX

La serie FR y FRX se caracteriza por ser una luminaria robusta, pero en especial, por tener una gran potencia luminosa. Si estás buscando una luminaria de altas prestaciones, duradera y estéticamente atractiva, estás en el apartado correcto.

Dada su gran potencia y con sus diferentes tipos de conexionado, estanqueidades y fijaciones, podrás emplearla en multitud de aplicaciones. Especialmente es utilizada para iluminar espacios de exterior y de interior donde se necesite mucha luz, sin tener que preocuparse por las condiciones ambientales, la serie FR te dará siempre su máximo rendimiento y durabilidad.

Puedes acoplar esta luminaria tanto en un puesto de trabajo, cuya luz potente y neutra hará más productiva la actividad, como en tu casa escogiendo la tonalidad cálida especialmente diseñada para interiores de uso residencial.

Además, si no estás seguro de necesitar mucha potencia luminosa, puedes escoger dentro de nuestra gama de luminarias FR la versión dual, que te permite conmutar entre sus dos potencias disponibles.



Funcional · SERIE FR

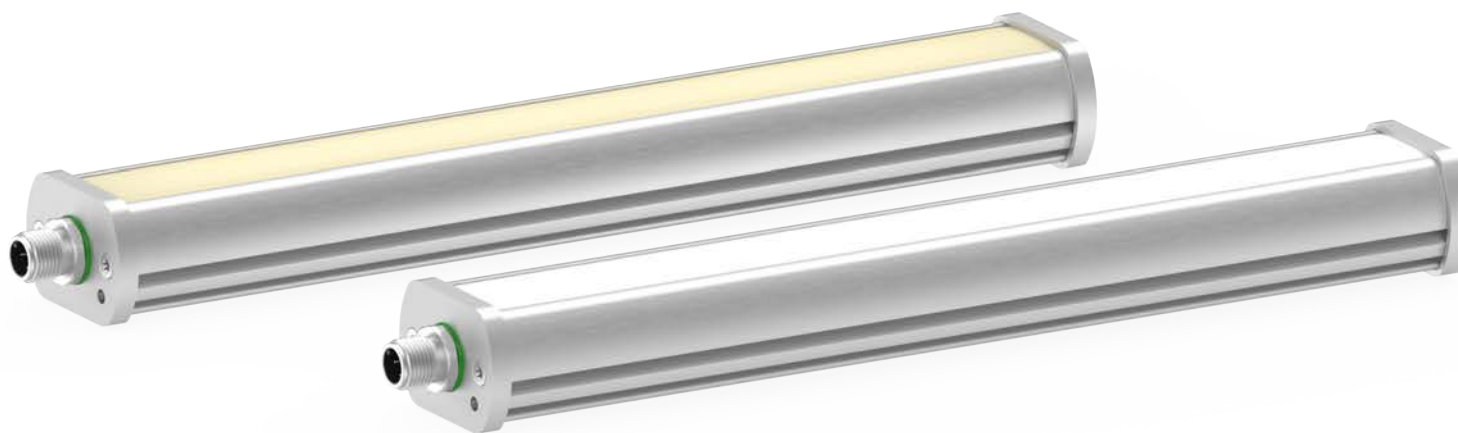

24 V
DC

155
lm/W

NO
ENSERIBLE

75 mm
INCREMENTAL

FUNCIONAL

CABLE
M12A

POWER 1x
ECO 0.5x

IP40
IP65

PWM
DIMABLE

CLASE III

36
MESES

EU
HECHO EN
ESPAÑA

Especificaciones técnicas

Tensión de alimentación	24 Vdc ±5%	
Eficiencia luminica	125 lm/W 155 lm/W	Blanco cálido Blanco día
Regulación PWM (Máx 25 KHz)	min. 0%	máx. 100%
T° de color	Blanco cálido Blanco día	3000K 5000K
Ángulo de apertura	Semidifuso Ultradifuso	60° 110°
Nº máximo de módulos enseriados	Luminaria no enseriable	
Protecciones eléctricas	Sobretensiones transitorias Inversión de polaridad Estabilizador de corriente	SI SI SI
Índice de reproducción cromática (CRI)	Blanco cálido Blanco día	≥ 90 ≥ 80
Grado de protección	IP40 o IP65	
Tipo de protección	Clase III	
Temperatura de operación	Versión POWER Versión ECO	-10 a +40 °C -10 a +50° C
Material del cuerpo	Aluminio anodizado	
Material de las tapas laterales	Aluminio anodizado	
Material del difusor	Policarbonato	
Tipo de conexión	M12A, cable 2m, cable con conector M12A	
Normativas	RoHs, CE	

Conexionado

Entrada M12A - Cable	Power	Eco	Dual
Pin 1 - Marrón	+24 Vdc	+24 Vdc	+24 Vdc
Pin 2 - Blanco	Sin conectar	Sin conectar	24 Vdc = Power 0 Vdc = Eco
Pin 3 - Azul	0 Vdc	0 Vdc	0 Vdc
Pin 4 - Negro	Sin conectar	Sin conectar	Sin conectar

M12A Macho

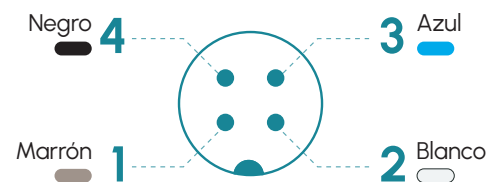

Anclajes

F00G2, F00G4, F00R1, M6D16



Dimensiones

IP40

Versión axial M12A

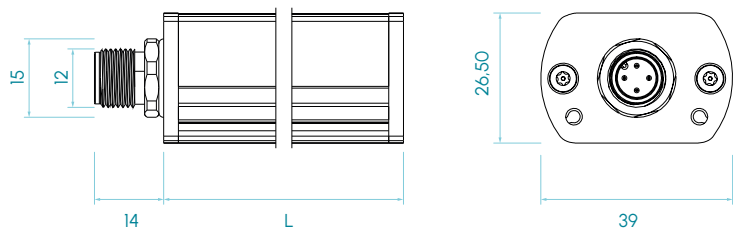

IP65

Versión axial M12A

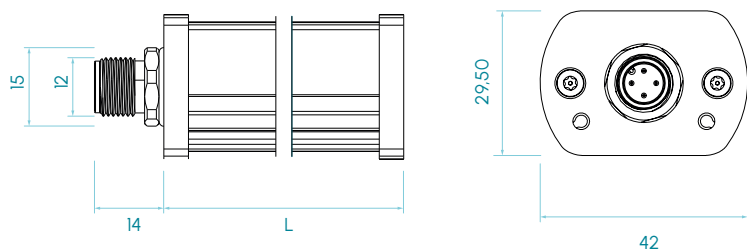

Medidas en mm

FR

Tipos disponibles

FR

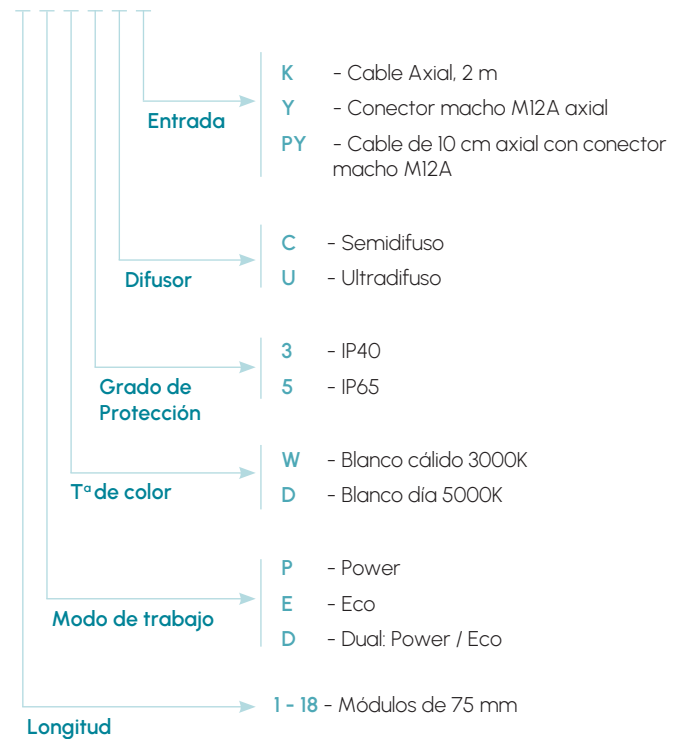

Funcional · SERIE FRX

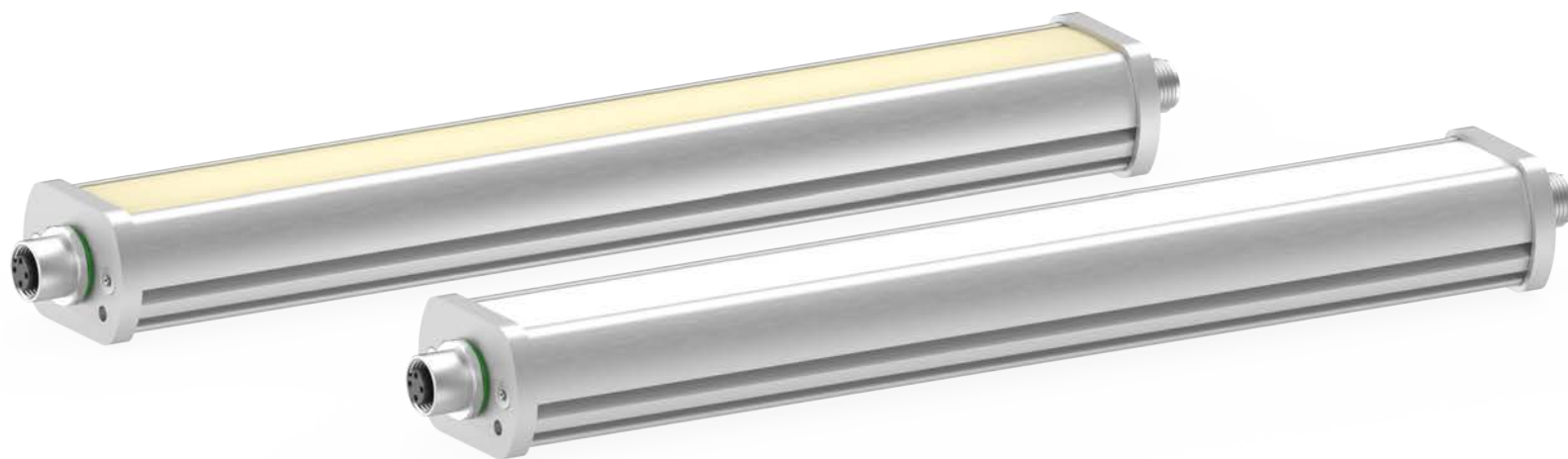

24 V
DC

155
lm/W



ENSERIBLE



INCREMENTAL



FUNCIONAL

CABLE
M12A

POWER 1x
ECO 0.5x

IP40
IP65

PWM
DIMABLE

CLASE III

36
MESES

EU
HECHO EN
ESPAÑA

Especificaciones técnicas

Tensión de alimentación	24 Vdc ±5%	
Eficiencia luminica	125 lm/W 155 lm/W	Blanco cálido Blanco día
Regulación PWM (Máx 25 KHz)	min. 0%	máx. 100%
T° de color	Blanco cálido Blanco día	3000K 5000K
Ángulo de apertura	Semidifuso Ultradifuso	60° 110°
Nº máximo de módulos enseriables ⁽¹⁾	Power = 37	Eco = 74
Protecciones eléctricas	Sobretensiones transitorias Inversión de polaridad Estabilizador de corriente	SI SI SI
Índice de reproducción cromática (CRI)	Blanco cálido Blanco día	≥ 90 ≥ 80
Grado de protección	IP40 o IP65	
Tipo de protección	Clase III	
Temperatura de operación	Versión POWER Versión ECO	-10 a +40 °C -10 a +50° C
Material del cuerpo	Aluminio anodizado	
Material de las tapas laterales	Aluminio anodizado	
Material del difusor	Policarbonato	
Tipo de conexión	M12A, cable 2m, cable con conector M12A	
Normativas	RoHs, CE	

(1) El nº que representa la longitud de la luminaria es el nº de módulos que posee.

Conexionado

Entrada M12A - Cable	Power	Eco	Dual
Pin 1 - Marrón	+24 Vdc	+24 Vdc	+24 Vdc
Pin 2 - Blanco	Sin conectar	Sin conectar	24 Vdc = Power 0 Vdc = Eco
Pin 3 - Azul	0 Vdc	0 Vdc	0 Vdc
Pin 4 - Negro	Sin conectar	Sin conectar	Sin conectar

Salida M12A	Power	Eco	Dual
Pin 1 - Marrón	+24 Vdc	+24 Vdc	+24 Vdc
Pin 2 - Blanco	Sin señal	Sin señal	Igual que Pin 2 de entrada
Pin 3 - Azul	0 Vdc	0 Vdc	0 Vdc
Pin 4 - Negro	Sin señal	Sin señal	Sin señal

M12A Macho

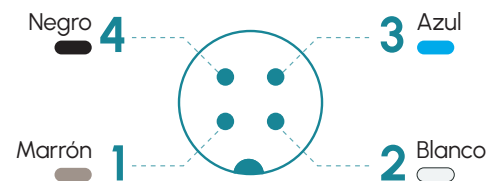

M12A Hembra

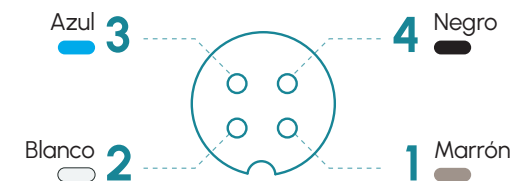

Anclajes

F00G2, F00G4, F00R1, M6D16



FRX

Dimensiones

IP40

Versión axial M12A

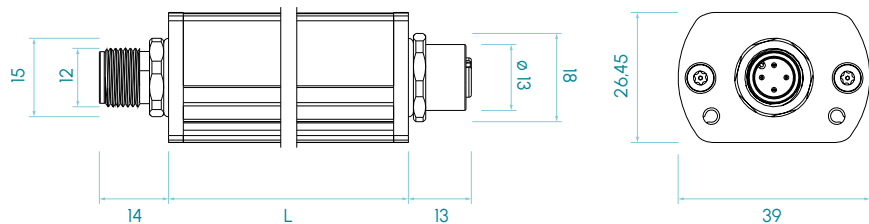

IP65

Versión axial M12A

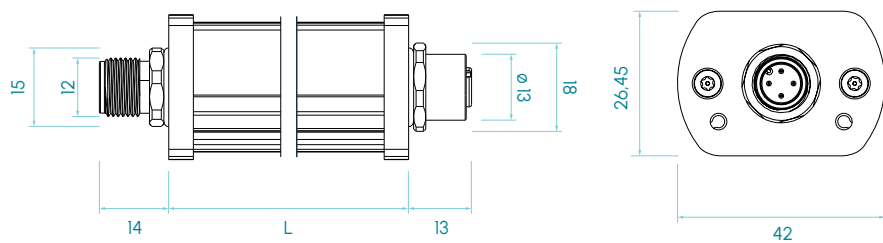

Medidas en mm

FRX

Tipos disponibles

FRX

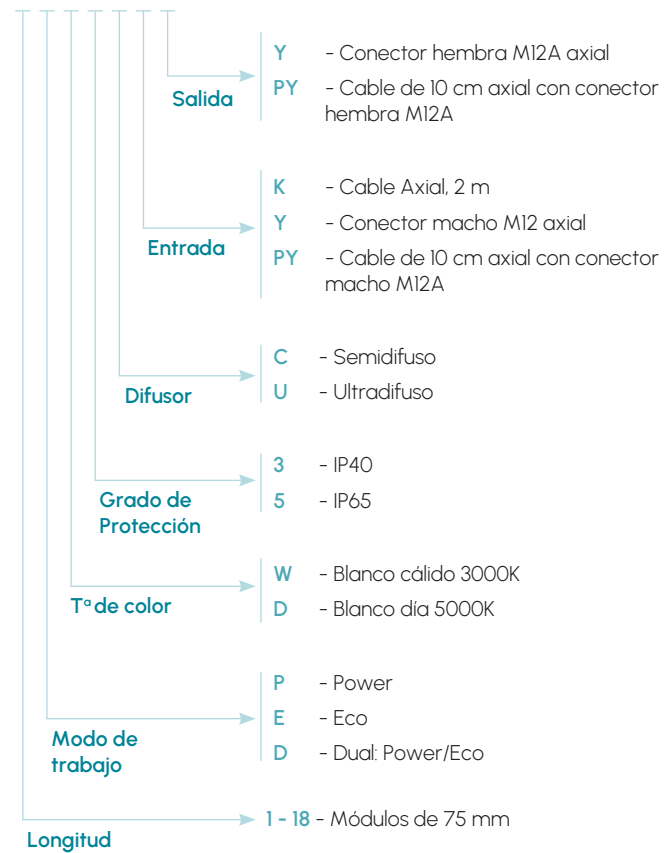

Serie FR y FRX · Blanco 3000K



FR

FRX

3000K
BLANCO CÁLIDO

→ 
SEMIDIFUSO
60°

→ 
ULTRADIFUSO
110°

RIESGO
FOTOBIOLOGICO
RG1 - BAJO

60.000h
VIDA ÚTIL

Tabla de características

	Longitud (mm)	Peso (g)	Iluminancia Ev (lx) @ 1 m				Flujo luminoso ⁽²⁾ (lm)		Potencia consumida (W)	
			SEMIDIFUSO		ULTRADIFUSO		POWER	ECO	POWER	ECO
			POWER	ECO	POWER	ECO				
FR/FRX 01...	105	224	65	37	39	22	278	139	2,4	1,2
FR/FRX 02...	180	344	130	74	77	44	557	278	4,8	2,4
FR/FRX 03...	255	464	195	110	116	66	835	418	7,2	3,6
FR/FRX 04...	330	584	260	147	155	88	1.114	557	9,6	4,8
FR/FRX 05...	405	704	324	184	194	110	1.392	696	12,0	6,0
FR/FRX 06...	480	824	389	221	232	132	1.670	835	14,4	7,2
FR/FRX 07...	555	944	454	258	271	154	1.949	974	16,8	8,4
FR/FRX 08...	630	1.064	519	295	310	176	2.227	1.114	19,2	9,6
FR/FRX 09...	705	1.184	584	331	349	198	2.506	1.253	21,6	10,8
FR/FRX 10...	780	1.304	649	368	387	220	2.784	1.392	24,0	12,0
FR/FRX 11...	855	1.424	714	405	426	242	3.062	1.531	26,4	13,2
FR/FRX 12...	930	1.544	779	442	465	263	3.341	1.670	28,8	14,4
FR/FRX 13...	1.005	1.664	844	479	504	285	3.619	1.810	31,2	15,6
FR/FRX 14...	1.080	1.784	908	515	542	307	3.898	1.949	33,6	16,8
FR/FRX 15...	1.155	1.904	973	552	581	329	4.176	2.088	36,0	18,0
FR/FRX 16...	1.230	2.024	1.038	589	620	351	4.454	2.227	38,4	19,2
FR/FRX 17...	1.305	2.144	1.103	626	659	373	4.733	2.366	40,8	20,4
FR/FRX 18...	1.380	2.264	1.168	663	697	395	5.011	2.506	43,2	21,6

(2) El flujo luminoso (lm) es antes de difusor.

Serie FR y FRX · Blanco 5000K



FR

FRX

5000K
BLANCO DÍA



SEMIDIFUSO
60°



ULTRADIFUSO
110°

RIESGO
FOTOBIOLOGICO
RG1 - BAJO

60.000h
VIDA ÚTIL

Tabla de características

	Longitud (mm)	Peso (g)	Iluminancia Ev (lx) @ 1 m				Flujo luminoso ⁽²⁾ (lm)		Potencia consumida (W)	
			SEMIDIFUSO		ULTRADIFUSO		POWER	ECO	POWER	ECO
			POWER	ECO	POWER	ECO				
FR/FRX 01...	105	224	88	50	53	30	372	186	2,4	1,2
FR/FRX 02...	180	344	176	100	105	60	744	372	4,8	2,4
FR/FRX 03...	255	464	264	150	158	89	1.116	558	7,2	3,6
FR/FRX 04...	330	584	352	200	210	119	1.488	744	9,6	4,8
FR/FRX 05...	405	704	440	250	263	149	1.860	930	12,0	6,0
FR/FRX 06...	480	824	528	300	315	179	2.232	1.116	14,4	7,2
FR/FRX 07...	555	944	616	350	368	209	2.604	1.302	16,8	8,4
FR/FRX 08...	630	1.064	705	400	421	238	2.976	1.488	19,2	9,6
FR/FRX 09...	705	1.184	793	450	473	268	3.348	1.674	21,6	10,8
FR/FRX 10...	780	1.304	881	500	526	298	3.720	1.860	24,0	12,0
FR/FRX 11...	855	1.424	969	550	578	328	4.092	2.046	26,4	13,2
FR/FRX 12...	930	1.544	1.057	600	631	358	4.464	2.232	28,8	14,4
FR/FRX 13...	1.005	1.664	1.145	650	684	387	4.836	2.418	31,2	15,6
FR/FRX 14...	1.080	1.784	1.233	699	736	417	5.208	2.604	33,6	16,8
FR/FRX 15...	1.155	1.904	1.321	749	789	447	5.580	2.790	36,0	18,0
FR/FRX 16...	1.230	2.024	1.409	799	841	477	5.952	2.976	38,4	19,2
FR/FRX 17...	1.305	2.144	1.497	849	894	507	6.324	3.162	40,8	20,4
FR/FRX 18...	1.380	2.264	1.585	899	946	536	6.696	3.348	43,2	21,6

(2) El flujo luminoso (lm) es antes de difusor.

Funcional · SERIE FR - Sensor · Interruptor



24 V
DC

155
lm/W

NO
ENSERIBLE

75 mm
INCREMENTAL

FUNCIONAL

TÁCTIL

PIR

INTERRUPTOR

POWER 1x
ECO 0,5x

IP40

PWM
DIMABLE

CABLE
M12A

CLASE III

36
MESES

EU
HECHO EN
ESPAÑA

Especificaciones técnicas

Tensión de alimentación	24 Vdc ±5%	
Eficiencia luminica	125 lm/W 155 lm/W	Blanco cálido Blanco día
Retardo desconexión sensor de movimiento (PIR)	5 min.	
Tª de color	Blanco cálido Blanco día	3000K 5000K
Ángulo de apertura	Semidifuso Ultradifuso	60° 110°
Nº máximo de módulos enseriados	Luminaria no enseriable	
Protecciones eléctricas	Sobretensiones transitorias Inversión de polaridad Estabilizador de corriente	SI SI SI
Índice de reproducción cromática (CRI)	Blanco cálido Blanco día	≥ 90 ≥ 80
Grado de protección	IP40	
Tipo de protección	Clase III	
Temperatura de operación	Versión POWER Versión ECO	-10 a +40 °C -10 a +50° C
Material del cuerpo	Aluminio anodizado	
Material de las tapas laterales	Aluminio anodizado	
Material del difusor	Policarbonato	
Tipo de conexión	M12A, cable 2m, cable con conector M12A	
Normativas	RoHs, CE	

Conexionado

Entrada M12 - Cable	Power	Eco	Dual
Pin 1 - Marrón	+24 Vdc	+24 Vdc	+24 Vdc
Pin 2 - Blanco	Sin conectar	Sin conectar	24 Vdc = Power 0 Vdc = Eco
Pin 3 - Azul	0 Vdc	0 Vdc	0 Vdc
Pin 4 - Negro ⁽¹⁾	24 Vdc = Encendido activado 0 Vdc = Encendido por sensor de movimiento o táctil		

(1) En la versión con interruptor el Pin 4 no se conecta

M12A Macho

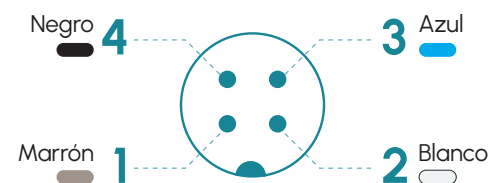

Anclajes

F00G2, F00G4, F00R1, M6D16

FR



Dimensiones

Sensor táctil + entrada axial M12A

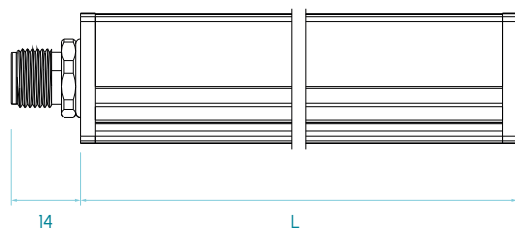
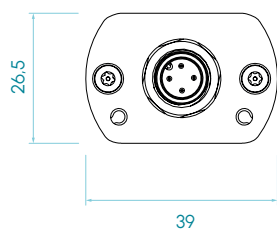

Sensor movimiento + entrada axial M12A

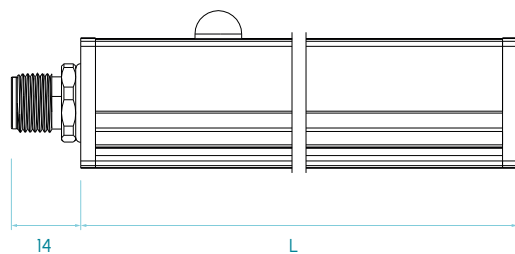
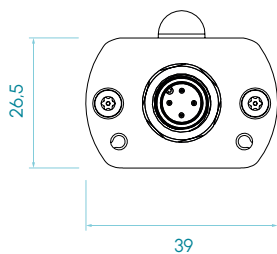

Interruptor + entrada axial M12A

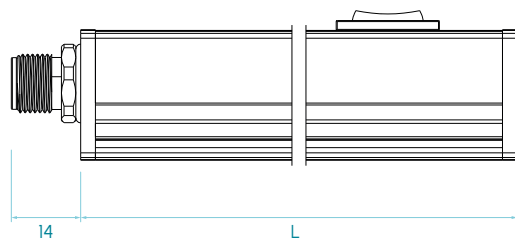
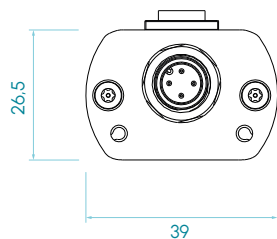

Medidas en mm

FR

Tipos disponibles

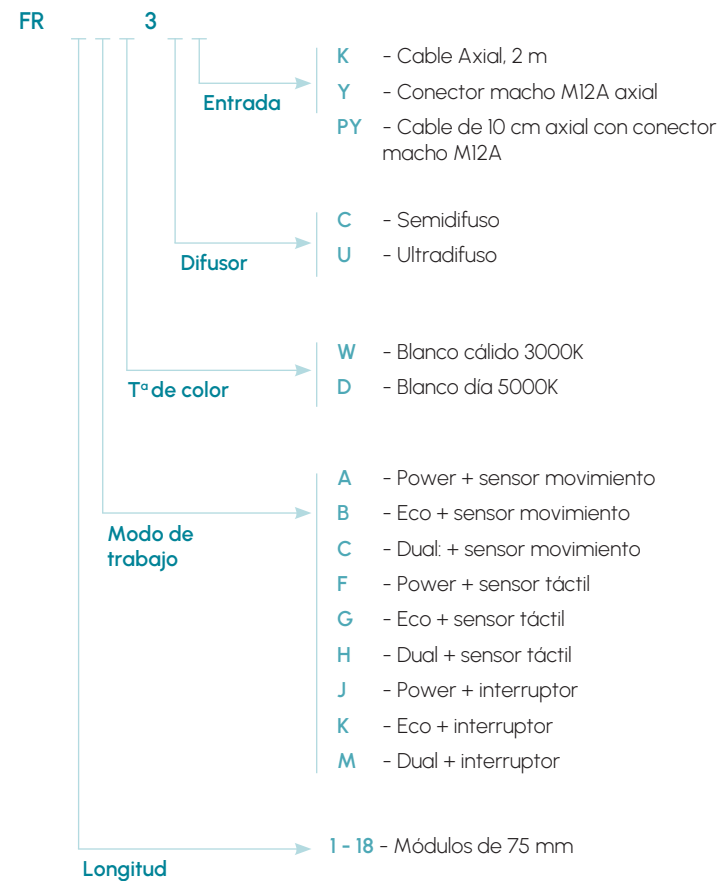

Serie FR · Blanco cálido 3000K Sensor · Interruptor



Tabla de características



	Longitud L1 (mm)	Peso (g)	Iluminancia Ev (lx) @ 1m				Flujo luminoso ⁽²⁾ (lm)		Potencia consumida (W)	
			SEMIDIFUSO		ULTRADIFUSO		POWER	ECO	POWER	ECO
			POWER	ECO	POWER	ECO				
FR 01...	140	240	65	37	39	22	278	139	2,4	1,2
FR 02...	215	280	130	74	77	44	557	278	4,8	2,4
FR 03...	290	320	195	110	116	66	835	418	7,2	3,6
FR 04...	365	360	260	147	155	88	1.114	557	9,6	4,8
FR 05...	440	400	324	184	194	110	1.392	696	12,0	6,0
FR 06...	515	440	389	221	232	132	1.670	835	14,4	7,2
FR 07...	590	480	454	258	271	154	1.949	974	16,8	8,4
FR 08...	665	520	519	295	310	176	2.227	1.114	19,2	9,6
FR 09...	740	560	584	331	349	198	2.506	1.253	21,6	10,8
FR 10...	815	600	649	368	387	220	2.784	1.392	24,0	12,0
FR 11...	890	640	714	405	426	242	3.062	1.531	26,4	13,2
FR 12...	965	680	779	442	465	263	3.341	1.670	28,8	14,4
FR 13...	1.040	720	844	479	504	285	3.619	1.810	31,2	15,6
FR 14...	1.115	760	908	515	542	307	3.898	1.949	33,6	16,8
FR 15...	1.190	800	973	552	581	329	4.176	2.088	36,0	18,0
FR 16...	1.265	840	1.038	589	620	351	4.454	2.227	38,4	19,2
FR 17...	1.340	880	1.103	626	659	373	4.733	2.366	40,8	20,4
FR 18...	1.415	920	1.168	663	697	395	5.011	2.506	43,2	21,6

(2) El flujo luminoso (lm) es antes de difusor.

Serie FR · Blanco día 5000K Sensor · Interruptor

5000K

BLANCO DÍA



SEMIDIFUSO
60°



ULTRADIFUSO
110°

RIESGO
FOTOBIOLOGICO

RG1 - BAJO

60.000h

VIDA ÚTIL

Tabla de características

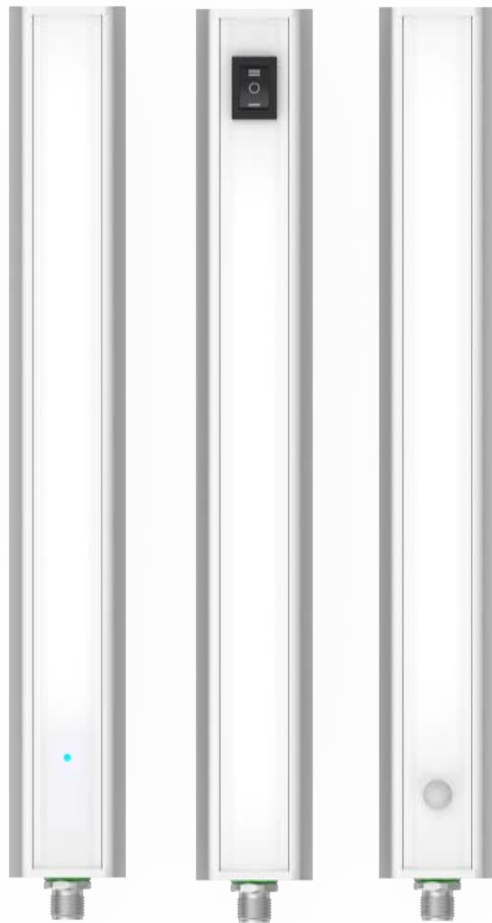

	Longitud L1 (mm)	Peso (g)	Iluminancia Ev (lx) @ 1m				Flujo luminoso ⁽²⁾ (lm)		Potencia consumida (W)	
			SEMIDIFUSO		ULTRADIFUSO		POWER	ECO	POWER	ECO
			POWER	ECO	POWER	ECO				
FR 01...	140	240	88	50	53	30	372	186	2,4	1,2
FR 02...	215	280	176	100	105	60	744	372	4,8	2,4
FR 03...	290	320	264	150	158	89	1.116	558	7,2	3,6
FR 04...	365	360	352	200	210	119	1.488	744	9,6	4,8
FR 05...	440	400	440	250	263	149	1.860	930	12,0	6,0
FR 06...	515	440	528	300	315	179	2.232	1.116	14,4	7,2
FR 07...	590	480	616	350	368	209	2.604	1.302	16,8	8,4
FR 08...	665	520	705	400	421	238	2.976	1.488	19,2	9,6
FR 09...	740	560	793	450	473	268	3.348	1.674	21,6	10,8
FR 10...	815	600	881	500	526	298	3.720	1.860	24,0	12,0
FR 11...	890	640	969	550	578	328	4.092	2.046	26,4	13,2
FR 12...	965	680	1.057	600	631	358	4.464	2.232	28,8	14,4
FR 13...	1.040	720	1.145	650	684	387	4.836	2.418	31,2	15,6
FR 14...	1.115	760	1.233	699	736	417	5.208	2.604	33,6	16,8
FR 15...	1.190	800	1.321	749	789	447	5.580	2.790	36,0	18,0
FR 16...	1.265	840	1.409	799	841	477	5.952	2.976	38,4	19,2
FR 17...	1.340	880	1.497	849	894	507	6.324	3.162	40,8	20,4
FR 18...	1.415	920	1.585	899	946	536	6.696	3.348	43,2	21,6

(2) El flujo luminoso (lm) es antes de difusor.



Señalización

Es cierto que las luminarias para aplicaciones de visión artificial y funcional están a la orden del día en la industria, en el sector comercial y residencial. Sin embargo, en Lumher nos adelantamos a las necesidades de nuestros clientes y, a continuación, os presentaremos nuestra gama exclusiva de balizas que pueden satisfacer todas tus necesidades de iluminación.

Nuestra pasión por la innovación y la calidad hacen que cada producto que diseñamos y fabricamos tengan el objetivo de superar las expectativas de nuestros clientes, destacando por su calidad y rendimiento excepcional, y utilizando tecnología de vanguardia que garantiza un brillo intenso y una larga vida útil, ofreciendo siempre una experiencia visual sorprendente.

La calidad es una prioridad en nuestro proceso de fabricación. Cada producto es sometido a rigurosas pruebas de control de calidad para garantizar su durabilidad y eficiencia energética, lo que también contribuye a un menor impacto ambiental.

Nuestro equipo altamente capacitado está comprometido con la satisfacción del cliente y siempre está dispuesto a brindarte el mejor asesoramiento para que encuentres la luminaria perfecta para tus necesidades específicas.

En resumen, nuestra dedicación a la innovación, el rendimiento excepcional, la calidad insuperable y la atención al cliente nos convierten en la opción ideal para todas tus soluciones de iluminación en señalización. Descubre nuestros productos y déjanos iluminar tu mundo de manera brillante y colorida.

Señalización Baliza

Las balizas de Lumher son las series PB y PBX. Estas luminarias destacan por su versatilidad, rendimiento y, sobre todo, calidad. Al ser configurables en la mayoría de sus características, te permitimos que crees la luminaria a tu gusto. Puedes escoger la longitud, la cantidad de colores, la protección IP y el conexionado tanto de entrada como salida de la luminaria.

Con un diseño compacto y elegante, su tamaño reducido la hace ideal para instalaciones con espacios limitados sin sacrificar su potente rendimiento luminoso. Nuestras balizas cuentan con tecnología LED RGB, por lo tanto, están disponibles en una amplia gama de colores, siempre en combinaciones de colores primarios: rojo, verde y azul.

Si tienes una de nuestras balizas en tus manos puedes estar seguro de que su funcionamiento será correcto y estable a lo largo de su vida útil. Esto lo logramos gracias a un diseño robusto en el que empleamos protecciones tanto mecánicas como electrónicas.

Además, su potencia eléctrica y lumínica será siempre constante, evitando así tener que hacer uso de fuentes de alimentación más costosas que tengan gran estabilidad en la tensión de salida.

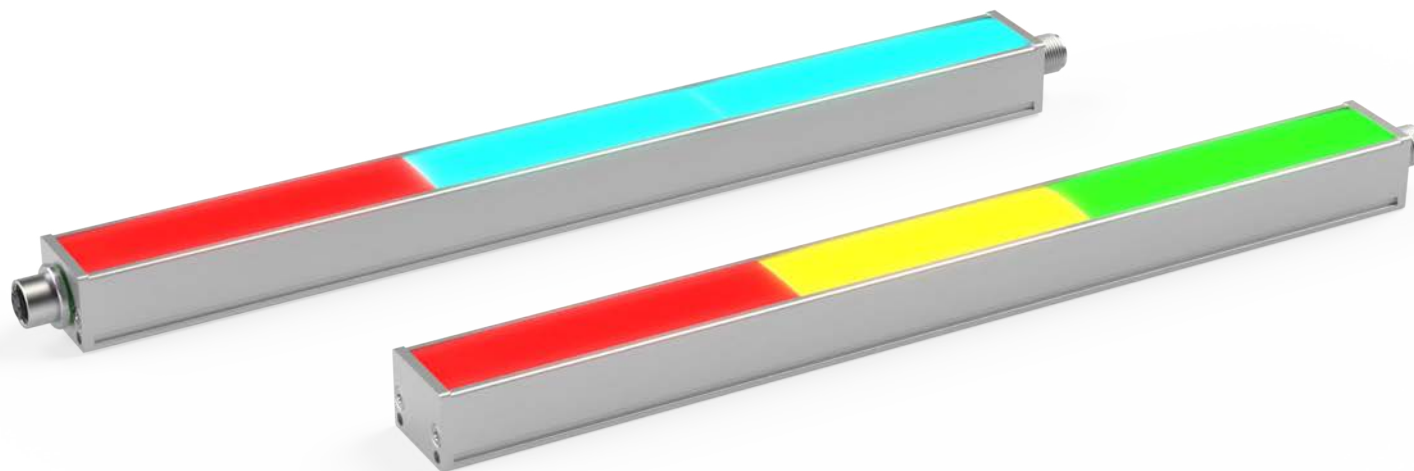

Baliza · SERIE PB

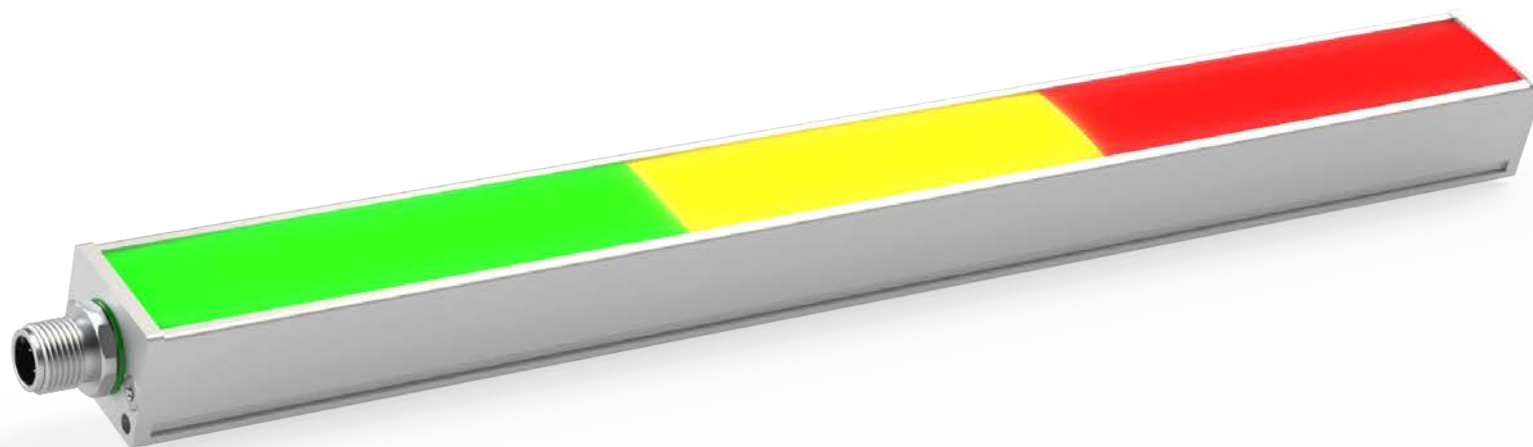

24 V
DC

PWM
DIMABLE

NO
ENSERIBLE

M12A

7 COLORES



VISIÓN



SEÑALIZACIÓN

IP40
IP65



CLASE III

36
MESES



HECHO EN
ESPAÑA

Especificaciones técnicas

Tensión de alimentación	24 Vdc ±5%	
Polaridad	Positiva PNP (común: 0 Vdc)	
Regulación PWM (Máx 25 KHz)	min. 0%	máx. 100%
Nº máximo de módulos enseriados	Luminaria no enseriable	
Protecciones eléctricas	Sobretensiones transitorias	SI
	Inversión de polaridad	SI
	Estabilizador de corriente	SI
Ángulo de apertura	Semidifuso	60°
	Ultradifuso	110°
Longitud de onda	R = 625 nm G = 520 nm B = 465 nm	
Grado de protección	IP40 o IP65	
Tipo de protección	Clase III	
Temperatura de operación	-10 a +40 °C	
Material del cuerpo	Aluminio anodizado	
Material de las tapas laterales	Aluminio anodizado	
Material del difusor	Policarbonato	
Tipos de conexión	M12A, cable 2m, cable con conector M12A	
Normativas	RoHs, CE	

Conexionado

Entrada M12A - Cable	Power
Pin 1 - Marrón	+24 Vdc (1 ^{er} tramo)
Pin 2 - Blanco	+24 Vdc (2 ^o tramo)
Pin 3 - Azul	0 Vdc
Pin 4 - Negro	+24 Vdc (3 ^{er} tramo)

M12A Macho

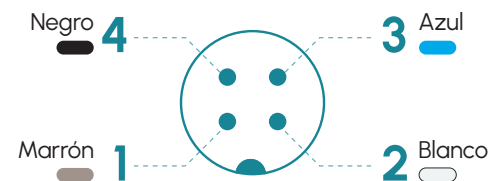

Anclajes

P00G1 , P00G2, P00G3, P00R1, M6D16

PB

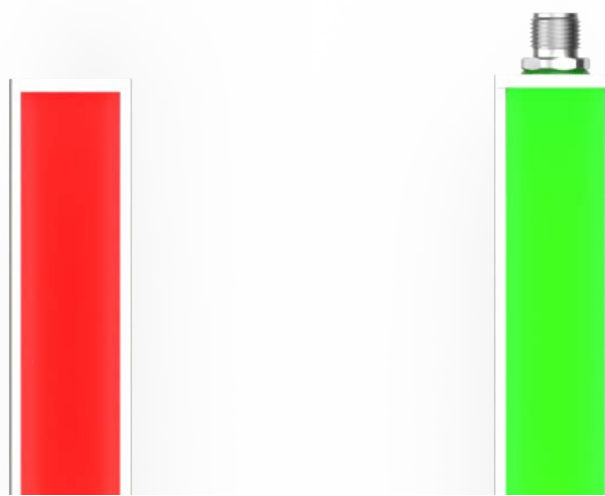

Dimensiones

IP40

Versión axial M12A

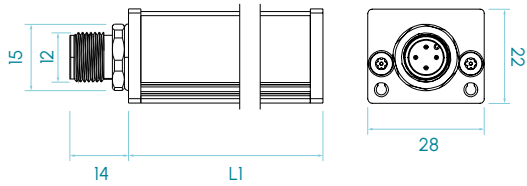

Versión radial M12A

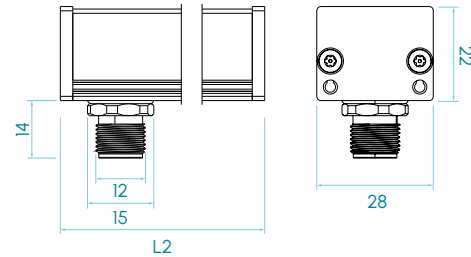

IP65

Versión axial M12A

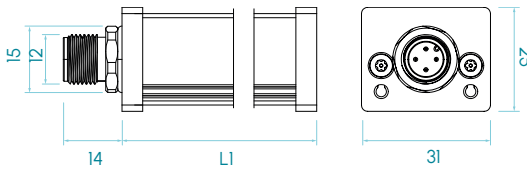

Versión radial M12A

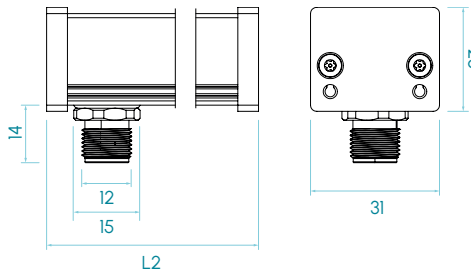

Medidas en mm

PB

Tipos disponibles

PB



(1) 0 indica que ese tramo está inactivo y sin ocupar espacio

(2) El número total de módulos en los tres tramos no puede superar 15

Baliza · SERIE PBX

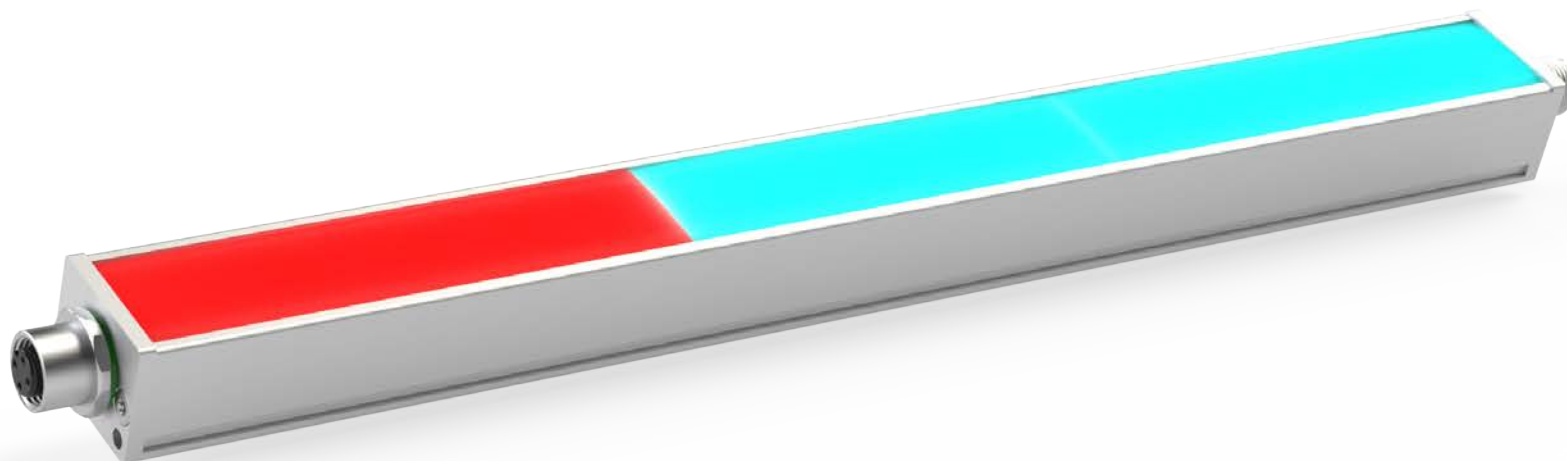

24 V
DC

PWM
DIMABLE

ENSERIBLE

M12A

7 COLORES

VISIÓN

SEÑALIZACIÓN

IP40
IP65

CLASE III

36
MESES

EU
HECHO EN
ESPAÑA

Especificaciones técnicas

Tensión de alimentación	24 Vdc ±5%	
Polaridad	Positiva PNP (común: 0 Vdc)	
Regulación PWM (Máx 25 KHz)	min. 0%	máx. 100%
Nº máximo de módulos enseriables ⁽¹⁾	44 módulos	
Protecciones eléctricas	Sobretensiones transitorias	SI
	Inversión de polaridad	SI
	Estabilizador de corriente	SI
Ángulo de apertura	Semidifuso	60°
	Ultradifuso	110°
Longitud de onda	R = 625 nm G = 520 nm B = 465 nm	
Grado de protección	IP40 o IP65	
Tipo de protección	Clase III	
Temperatura de operación	-10 a +40 °C	
Material del cuerpo	Aluminio anodizado	
Material de las tapas laterales	Aluminio anodizado	
Material del difusor	Policarbonato	
Tipos de conexión	M12A, cable 2m, cable con conector M12A	
Normativas	RoHs, CE	

(1) El nº que representa la longitud de la luminaria es el nº de módulos que posee.

Conexionado

Entrada M12A - Cable	Power
Pin 1 - Marrón	+24 Vdc (1 ^{er} tramo)
Pin 2 - Blanco	+24 Vdc (2 ^o tramo)
Pin 3 - Azul	0 Vdc
Pin 4 - Negro	+24 Vdc (3 ^{er} tramo)

Salida M12A - Cable	Power
Pin 1 - Marrón	+24 Vdc (1 ^{er} tramo)
Pin 2 - Blanco	+24 Vdc (2 ^o tramo)
Pin 3 - Azul	0 Vdc
Pin 4 - Negro	+24 Vdc (3 ^{er} tramo)

M12A Macho

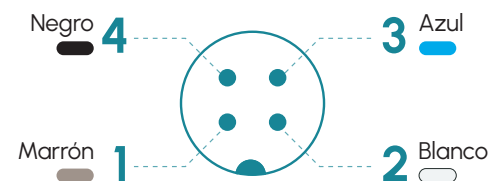

M12A Hembra

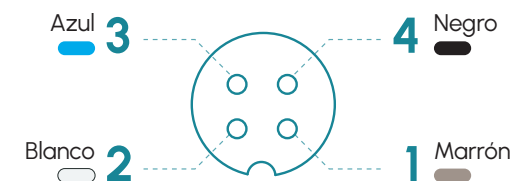

Anclajes

P00G1, P00G2, P00G3, P00R1, M6D16

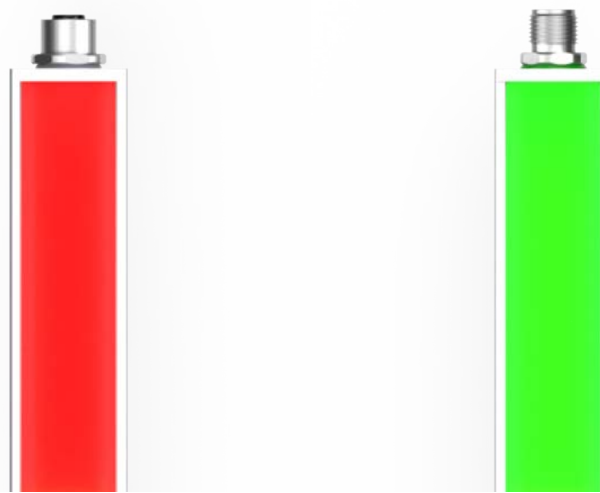

PBX

Dimensiones

IP40

Versión axial M12A

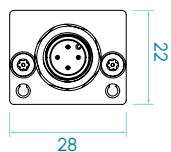
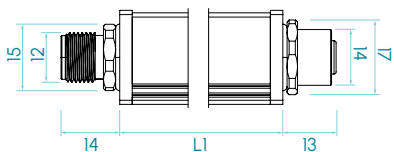

Versión radial M12A

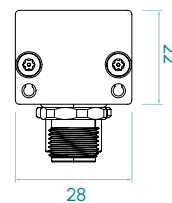
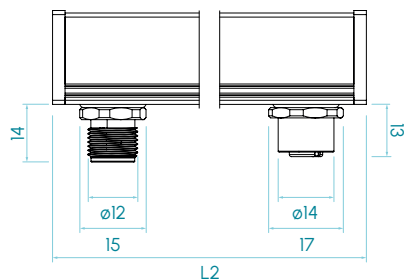

IP65

Versión axial M12A

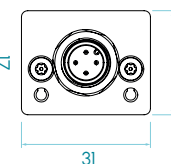
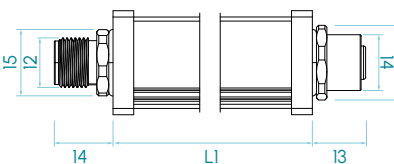

Versión radial M12A

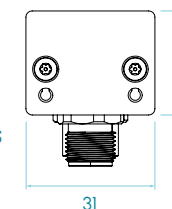
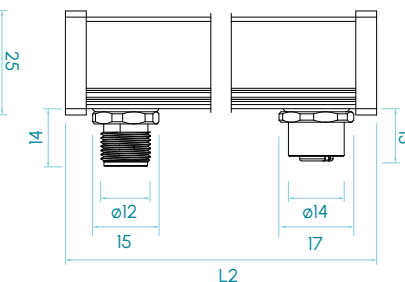

Medidas en mm

PBX

Tipos disponibles

PBX

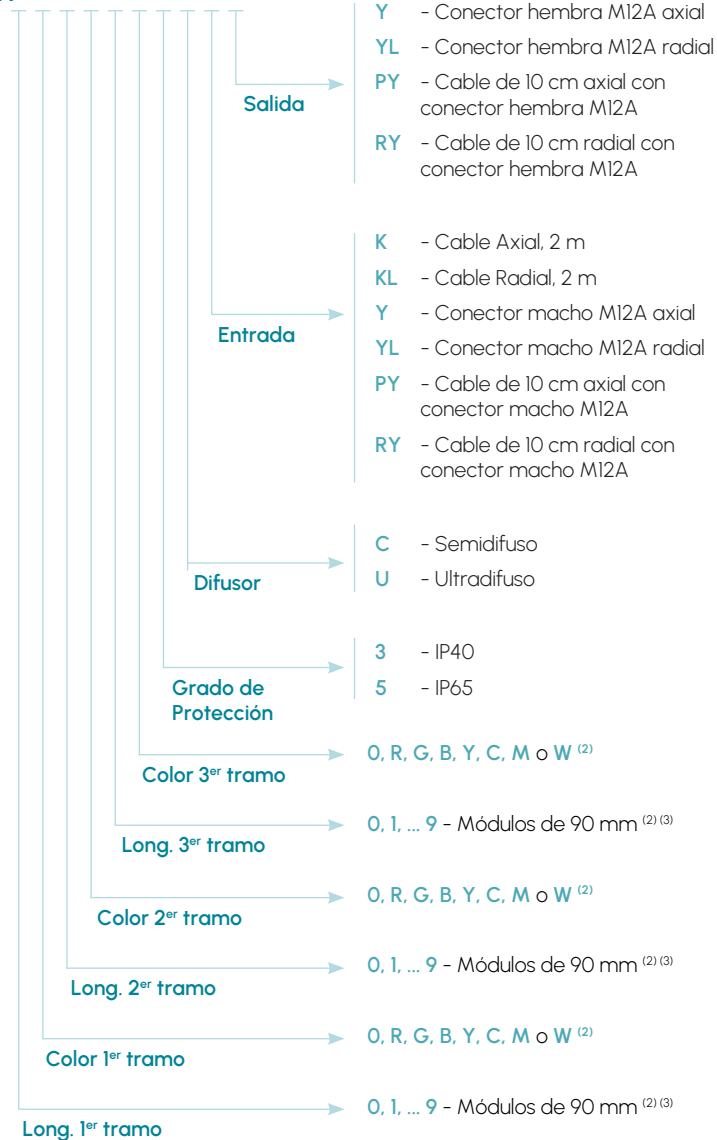

(2) 0 indica que ese tramo está inactivo y sin ocupar espacio

(3) El número total de módulos en los tres tramos no puede superar 15

Modelos Baliza · PB / PBX

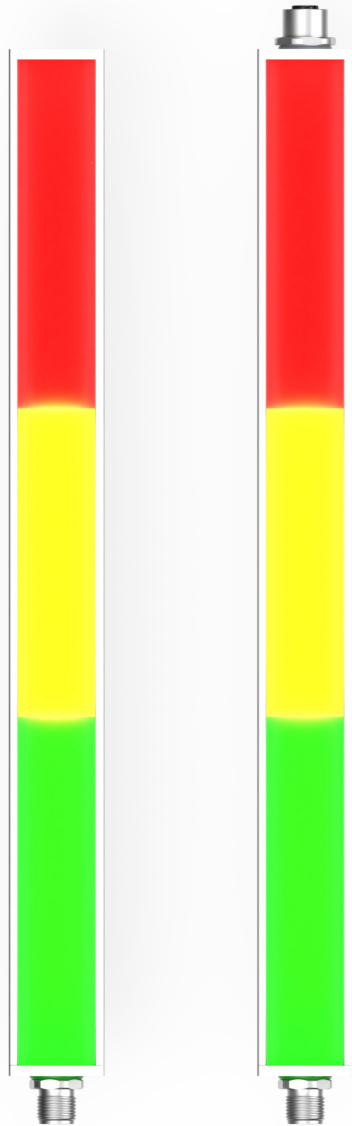

PB

PBX



Tabla de características

	Longitud	Longitud	Peso	Flujo luminoso ⁽⁵⁾			Potencia consumida
	L1 ⁽⁴⁾	L2 ⁽⁴⁾		(lm)			
	(mm)	(mm)	(g)	R	G	B	(W)
PB (1 módulo)	120	138	97	10	0	0	0,6
PB (2 módulos)	210	228	145	0	26	0	0,6
PB (3 módulos)	300	318	193	0	0	7	0,6
PB (4 módulos)	390	408	241	10	26	0	1,2
PB (5 módulos)	480	498	289	0	26	7	1,2
PB (6 módulos)	570	588	337	10	0	7	1,2
PB (7 módulos)	660	678	385	10	26	7	1,8
PB (8 módulos)	750	768	433				
PB (9 módulos)	840	858	481				
PB (10 módulos)	930	948	529				
PB (11 módulos)	1.020	1.038	577				
PB (12 módulos)	1.110	1.128	625				
PB (13 módulos)	1.200	1.218	673				
PB (14 módulos)	1.290	1.308	721				
PB (15 módulos)	1.380	1.398	769				

1 módulo R (rojo)	10	0	0	0,6
1 módulo G (verde)	0	26	0	0,6
1 módulo B (azul)	0	0	7	0,6
1 módulo Y (amarillo)	10	26	0	1,2
1 módulo C (cian)	0	26	7	1,2
1 módulo M (magenta)	10	0	7	1,2
1 módulo W (blanco)	10	26	7	1,8

(4) Las versiones con entrada y/o salida radial tendrán como longitud L2, el resto serán L1.

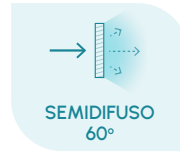
(5) El flujo luminoso (lm) es antes de difusor.



Diseños lumínicos a medida

Crear tu propia iluminación LED te permite profundizar en el conocimiento de la tecnología y adquirir valiosos conocimientos y habilidades, pudiendo explorar potencialmente la innovación y desarrollar soluciones de iluminación únicas que se adapten a sus procesos industriales específicos. Este nivel de personalización puede darle una ventaja competitiva y permitirle diferenciar sus operaciones de las de otros en la industria.

Póngase en contacto con nosotros a través del formulario de contacto para que podamos conocer sus necesidades y proporcionarle una solución acorde a éstas.
custom detail

Accesorios

El diseño de elementos de anclaje funcionales es una de las señas de identidad de la marca Lumher, es por ello por lo que contamos con elementos de montaje para todas nuestras luminarias fabricados tanto en acero inoxidable como en plástico y resina adecuado para todo tipo de proyectos y ambientes.

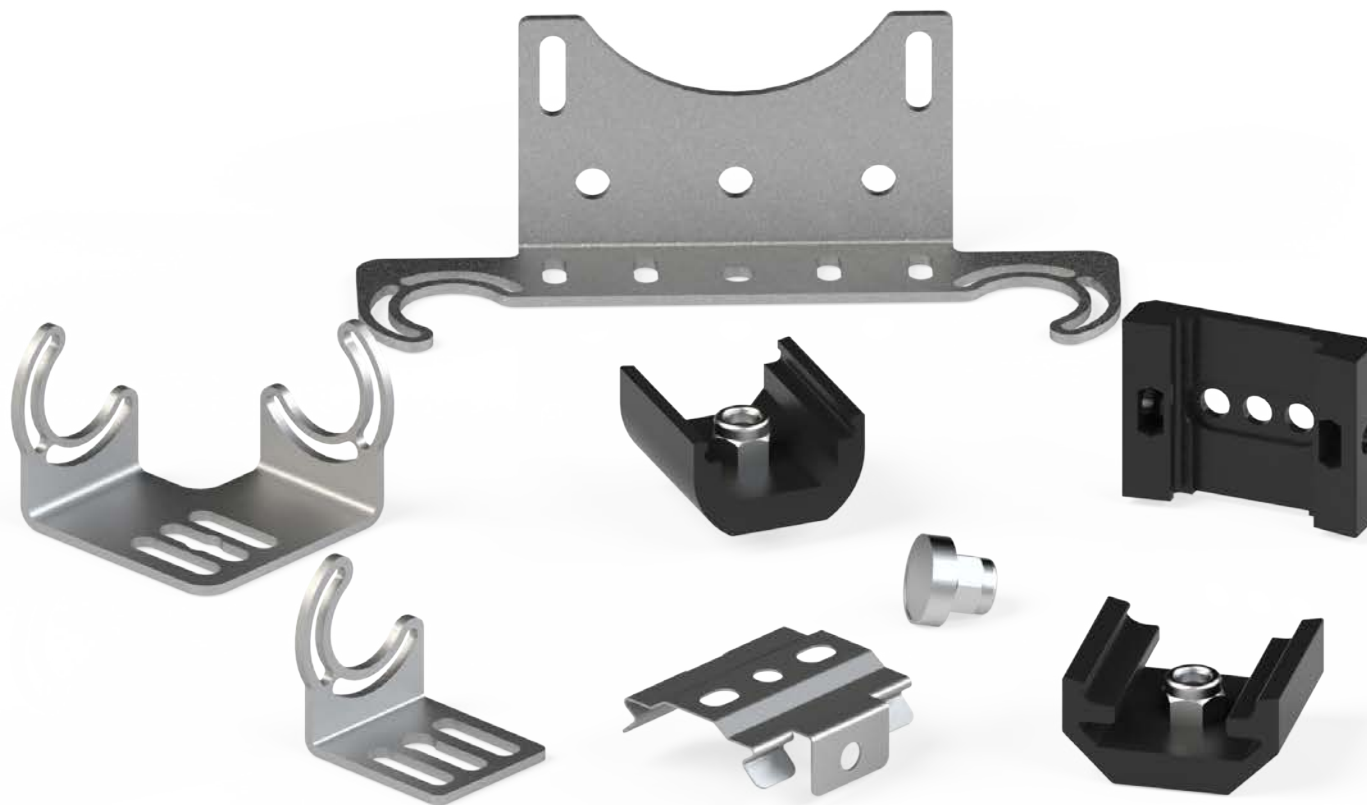

Grapas, anclajes y soportes

Serie S - Grapas de fijación plástico



Referencia	S00G2
Material	Resina
Orientación	Fija de 0°
Unidad de embalaje	2 uds.

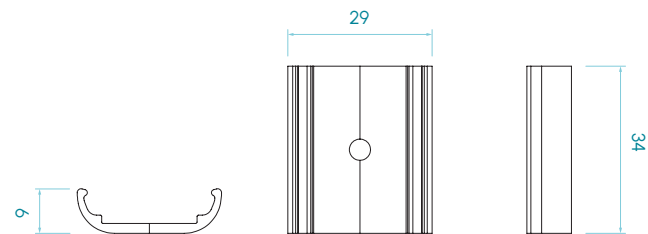

Serie P - Grapas de fijación metálicas



Referencia	P00G1
Material	Acero inoxidable
Orientación	Fija de 0° y 90°
Unidad de embalaje	2 uds.

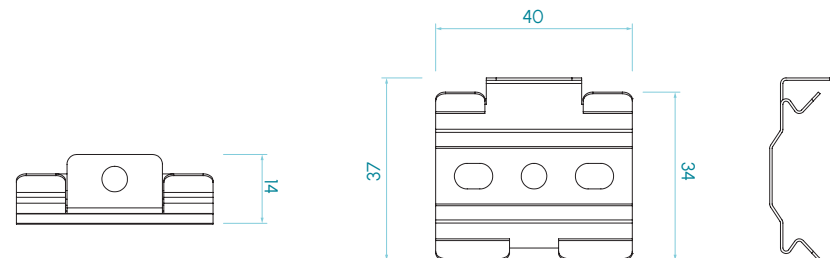

Serie P - Grapas de fijación plástico



Referencia	P00G2
Material	Resina
Orientación	Fija de 0° y 90°
Unidad de embalaje	2 uds.

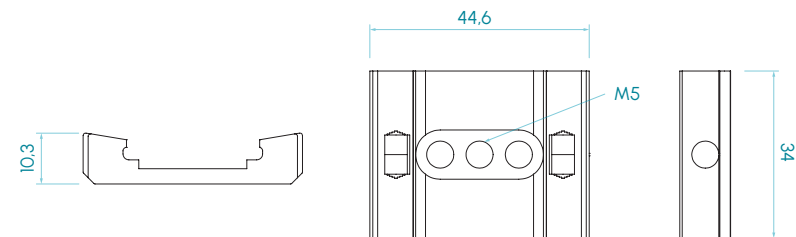

Medidas en mm

Serie P - Grapas de fijación rotativa plástico



Referencia	P00G3
Material	Resina
Orientación	Fija de 0°, 15°, 30°, 60°, 75°, 90°
Unidad de embalaje	2 uds.

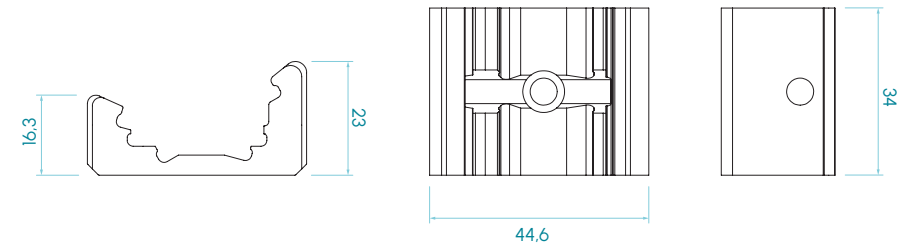

Serie P - Grapas de fijación imantadas



Referencia	P00G4
Material	Resina
Orientación	Fija de 0°
Imán M6D16 integrado en la grapa	
Unidad de embalaje	2 uds.

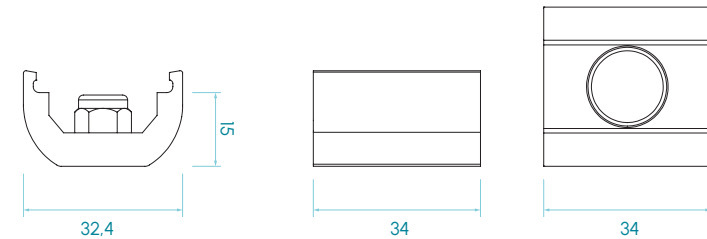

Serie P - Anclaje rotativo



Referencia	P00R1
Material	Acero inoxidable
Orientación fija	0° y 90°
Orientación variable	0 a 90°
Compatible con M6D16	
Unidad de embalaje	2 uds. (derecho e izquierdo)

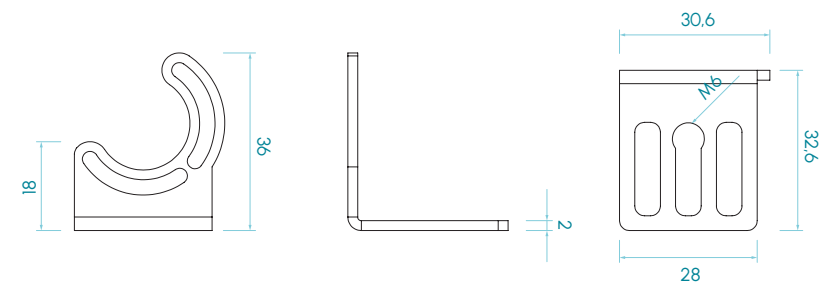

Medidas en mm

Serie P - Anclaje rotativo doble barra



Referencia	POOR2
Material	Acero inoxidable
Orientación fija	0° y 90°
Orientación variable	0° a 90°
Unidad de embalaje	2 uds. (simétricas)

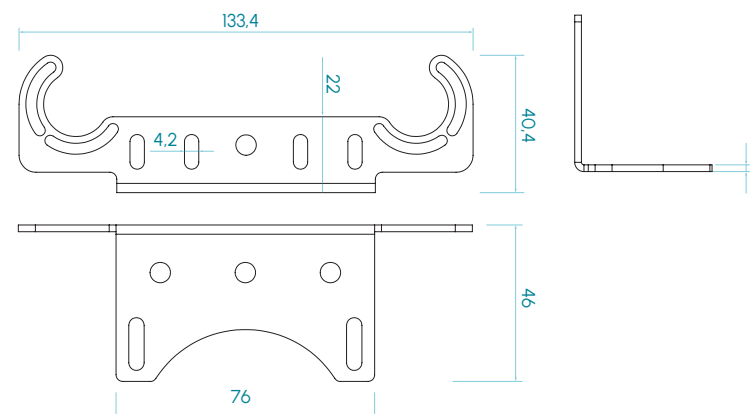

Serie P - Anclajes rotativo doble 60°



Referencia	POOR3
Material	Acero inoxidable
Orientación fija	0° y 90°
Orientación variable	0° a 90°
Compatible con M6D16	
Unidad de embalaje	1 ud.

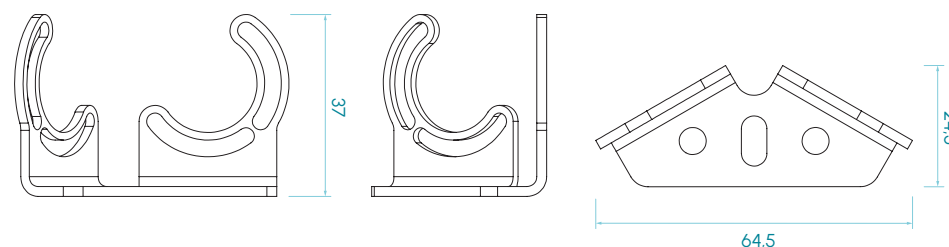

Serie P - Anclaje rotativo doble 90°



Referencia	POOR4
Material	Acero inoxidable
Orientación fija	0° y 90°
Orientación variable	0° a 90°
Compatible con M6D16	
Unidad de embalaje	2 uds. (derecho e izquierdo)

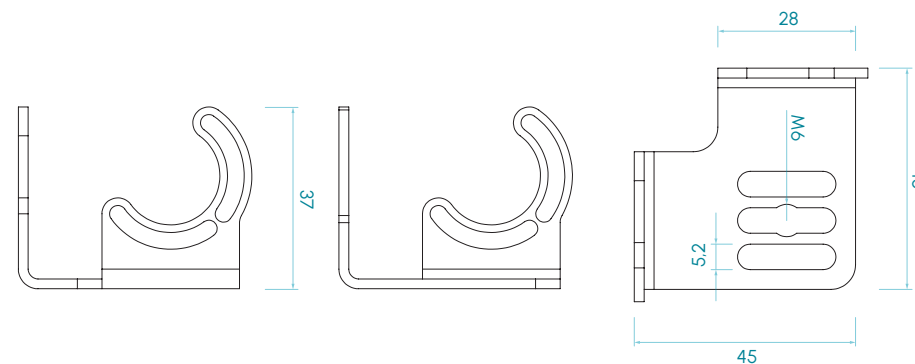

Medidas en mm

Serie F - Grapas de fijación plástico



Referencia	F00G2
Material	Resina
Orientación	Fija de 0°
Unidad de embalaje	2 uds.

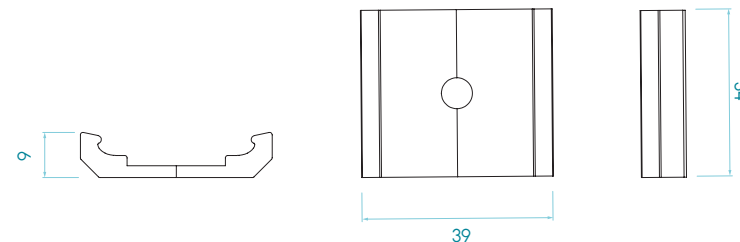

Serie F - Grapas de fijación imantadas

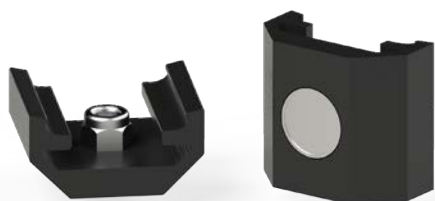

Referencia	F00G4
Material	Resina
Orientación	Fija de 0°
Imán M6D16 integrado en la grapa	
Unidad de embalaje	2 uds.

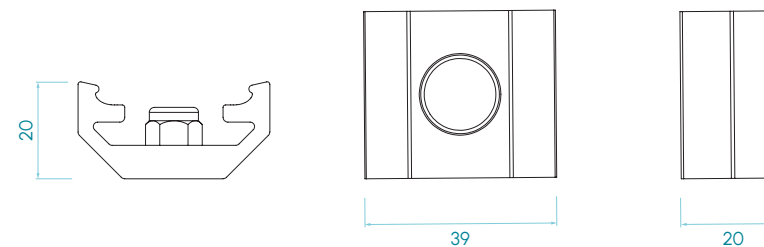

Serie F - Anclaje rotativo



Referencia	F00R1
Material	Acero inoxidable
Orientación fija	0° y 90°
Orientación variable	0° a 90°
Compatible con M6D16	
Unidad de embalaje	2 uds. (derecho e izquierdo)

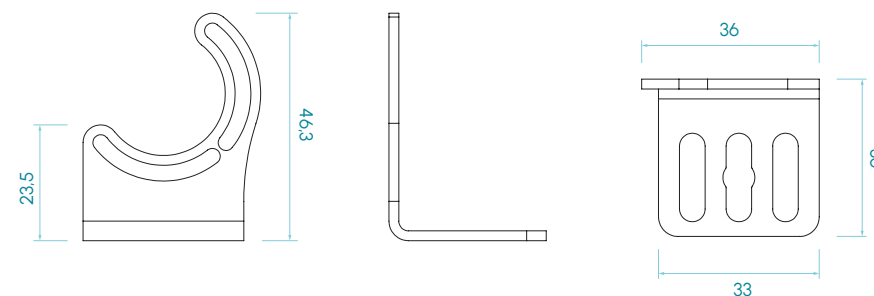

Medidas en mm

Soporte magnético ø16 mm



Referencia	M6D16
Material	Acero inoxidable + neodimio
Compatibilidad	POOR1, POOR2, POOR3, FOOR1
Unidad de embalaje	2 uds.

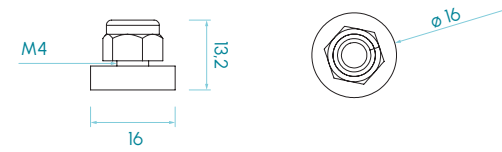

Serie B y R - Soporte lateral



Referencia	B00S1
Material	Acero inoxidable
Orientación fija	de 0° y 90°
Unidad de embalaje	1 ud.

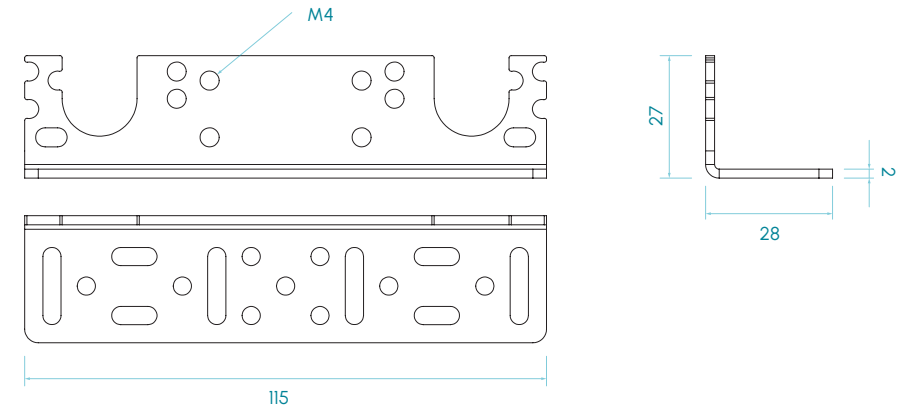

Soporte cámaras Cognex Series 5000, 7000



Referencia	C00C1
Material	Acero inoxidable
Orientación fija	90°
Unidad de embalaje	1 ud.

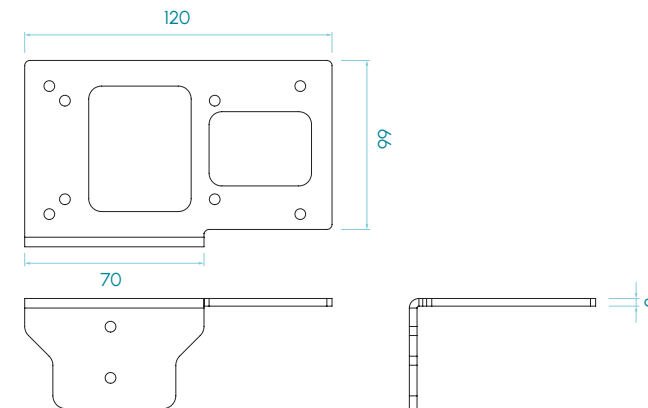

Medidas en mm

Soporte cámaras Sensopart 1st. & Next Gen



Referencia	C00S1
Material	Acero inoxidable
Orientación fija	90°
Avance variable	0 - 80 mm.
Unidad de embalaje	1 ud.

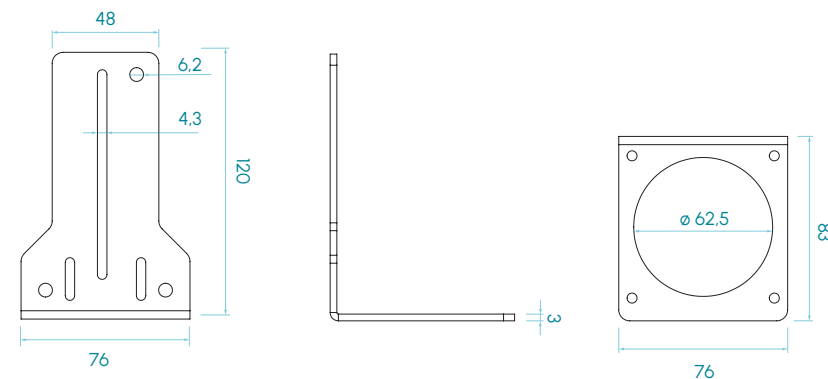

Soporte cámaras Sensopart para Domo



Referencia	C00S2
Material	Acero inoxidable
Orientación fija	90°
Avance variable	0 - 80 mm.
Unidad de embalaje	1 ud.

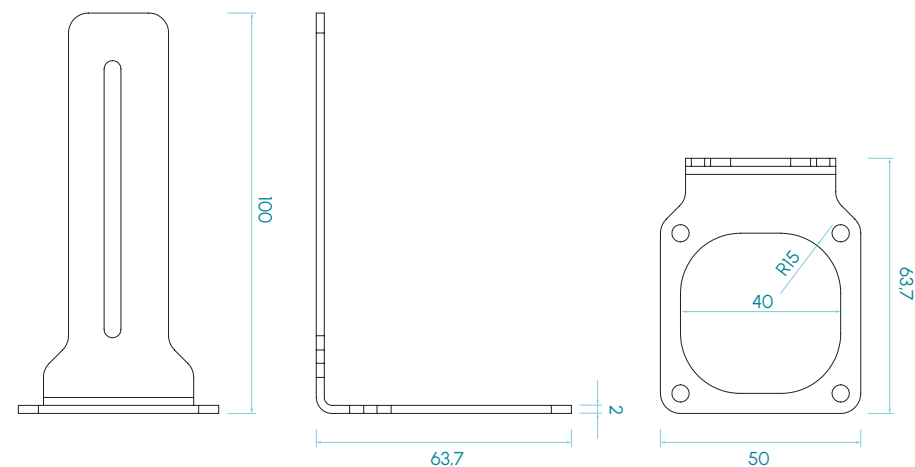

Soporte plano cámaras universal



Referencia	C00FI
Material	Acero inoxidable
Unidad de embalaje	1 ud.

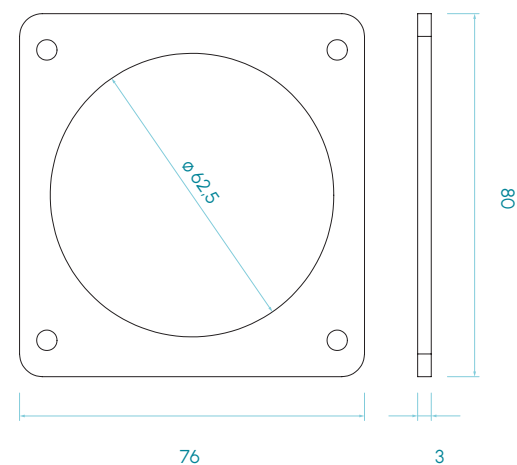

Medidas en mm

Conectores

Cable M8A - Hembra



Referencia	1.5 m	M8A4VF015M
	5 m	M8A4VF050M
	10 m	M8A4VF100M
M12	4 pines	
Conector	Recto hembra	
Material	Aislante PVC	

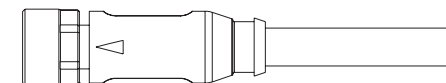

Cable M12A - Hembra



Referencia	1.5 m	M12A4PF015M
	5 m	M12A4PF050M
	10 m	M12A4PF100M
M12	4 pines	
Conector	Recto hembra	
Material	Aislante PVC	

